

# Baterie

Přehled použití 2008



**FordService**

Feel the difference



---

### **Důležitá upozornění**

Tento katalog byl sestaven s maximální pečlivostí; všechny technické informace a objednávací čísla v něm obsažené odpovídají aktuálnímu stavu při vydání tiskem. Nelze ručit za chybějící nebo nesprávné údaje. Technické změny, tiskové chyby a omyly vyhrazeny.

Výrobky Motorcraft jsou stále dále vyvíjeny. Proto si vyhrazujeme právo, abychom mohli kdykoli, i bez předchozího oznámení nebo uveřejnění, provést změny technických údajů nebo programů dodávek.

Dotisk a překlad, i částečný, vyžadují náš souhlas.

Všechna práva vyhrazena.

Každá manipulace s výrobky Ford nebo Motorcraft a jejich obaly, jako například změny, přepracování nebo přerazítkování nejsou přípustné a mj. porušují zapsaná značková práva. Modifikace mohou negativně ovlivnit technické vlastnosti, znehodnotit výrobek a eventuálně způsobit následné poškození jiných konstrukčních prvků. Za škody tohoto druhu není společnost Ford v žádném případě odpovědná.

Další informace o výrobcích Motorcraft najdete na adrese: [www.ford.com](http://www.ford.com).

Technické požadavky na moderní baterie vozidel jsou enormní. Samozřejmými předpoklady jsou dnes kvalita jakož i startovací výkon, odolnost, bezúdržbovost a výstupní ochrana. Současně ale také musí nová generace baterií umožňovat prosazování aktuálních vývojů v automobilové technice, tzn. vyhovovat zvýšené spotřebě energie díky zvýšenému počtu elektrických spotřebičů. Baterie je přitom plně integrována do energetického managementu moderních vozidel.

Ford přijal tuto výzvu a v tomto katalogu vám představí nový program dodávek baterií na bázi stříbro-vápník Ford a baterie s pozitivními deskami s příměsí vápníku Motorcraft. Díky inovační technice a nekompromisní kvalitě jsou tyto baterie výkonné, mají dlouhou životnost a jsou bezpečnější než předepisují mezinárodní normy. Kromě toho program dodávek nabízí výrazně zúženou paletu výrobků při současném pokrytí všech značek automobilů rovněž i novou strukturu cen orientovanou na hospodářskou soutěž!

Navíc jsou v tomto katalogu obsaženy některé informace, které usnadní pochopení nejdůležitějších aspektů pokud jde o správné ošetřování a údržbu baterií vozidel.

Nastartujte s bateriemi Ford a Motorcraft!

<b>Přehled</b> .....	<b>5</b>
<b>Baterie Ford / Baterie Motorcraft</b> .....	<b>6</b>
<b>Velikostní tabulka</b> .....	<b>7</b>
<b>Struktura a funkce</b> .....	<b>8</b>
<b>Požadavky</b> .....	<b>9</b>
<b>Manipulace se startovacími bateriemi</b> .....	<b>10</b>
<b>Ošetřování a údržba</b> .....	<b>11</b>
<b>Příslušenství / Likvidace</b> .....	<b>13</b>
<b>Přehled vozidel</b> .....	<b>14 - 34</b>
<b>Vysvětlení</b> .....	<b>35</b>

## Technické podklady

Baterie je chemický zásobník elektrické energie. Množství elektřiny, která může být odevzdávána při stanovených podmínkách, se označuje jako kapacita a uvádí se v Ah (ampérhodinách).

Zkušební proud za studena uvádí možný vybíjecí proud při nízkých teplotách a slouží k posouzení schopnosti studeného startu.

## Údržba

Baterie Ford a Motorcraft jsou při dodávce připravené k instalaci, tzn. že jsou již z výroby naplněny kyselinou a nabity, aby byly schopné provozu. K zajištění bezpečného dosažení maximální doby skladování je třeba pravidelně kontrolovat stav nabití a eventuálně provést dobítí.

## Přípojky baterie

Připojovací póly jsou kvůli ochraně proti chybnému připojení rozdílně tlusté. U autobaterií Ford Silver Calcium je datum výroby vyryto na záporném pólu: první číslo znamená kalendářní týden, druhé rok.

Baterie s plochými póly již nejsou v nabídce. Speciální adaptéry pólů (Finis 1493705) umožňují použití adekvátních baterií s kruhovými póly Motorcraft s technologií pozitivních desek s příměsí kalcia.

## Spodní lišty

Baterie se v mnoha případech upevňuje pomocí spodních lišt. U modelu Ford Galaxy 1995 (02/1995-03/2000) rovněž i u některých starších vozidel koncernu VW jsou tyto lišty 19 mm vysoké, proto Ford pro tato vozidla nabízí speciální adaptér pro spodní lišty.

## ETN

Devítimístné Evropské typové číslo (ETN) umožňuje jednoznačnou identifikaci baterie.

1. skupina: První tři místa informují o síťovém napětí a kapacitě. Číslo 5 na prvním místě označuje baterii 12 V, obě následující číslice uvádí jmenovitou kapacitu.

2. skupina: Druhá skupina čísel představuje pořadové číslo k označení konstrukčních provedení specifických pro výrobce.

3. skupina: Poslední tři čísla informují, násobeno 10, o zkušebním proudu za studena podle evropské normy.

### Příklad

5 71 4 00 0 65

1 2 3 4

- 1 Jmenovité napětí 12 V
- 2 Jmenovitá kapacita 71 ampérhodin
- 3 Konstrukční provedení
- 4 Zkušební proud za studena 650 ampérů  
(EN = Evropská norma, SAE = norma SAE)



Typ baterie a elektrické veličiny vyplývají z nálepky:

- 1 Typ baterie (Ca = kalcium; Sb = antimon)
- 2 Jmenovitá kapacita v ampérhodinách
- 3 Zkušební proud za studena (EN = evropská norma, SAE = norma SAE)
- 4 Evropské typové číslo (ETN)

- 5 Objednací číslo (FINIS)
- 6 Číslo součásti Ford
- 7 Jmenovité napětí
- 8 Rezervní kapacita v minutách

## Baterie Ford na bázi stříbro-vápník – Maximální výkon ve kvalitě originálního vybavení

Nová baterie Ford na bázi stříbro-vápník stanovuje standardy co se týká startovacího výkonu a životnosti. Podíl stříbra zlepšuje odolnost vůči korozi a současně snižuje vnitřní odpor. Tak enormní energetická kapacita baterie Ford na bázi stříbro-vápník pokrývá i tu nejvyšší spotřebu energie a garantuje spolehlivý startovací výkon. Z tohoto důvodu společnost Ford již od roku 1998 vybavuje všechny nová vozidla bateriemi na bázi stříbro-vápník.

Baterie Ford na bázi stříbro-vápník představuje perfektní kombinaci startovací baterie s vysokým startovacím proudem za studena a akumulátoru energie s vysokou kapacitou. Další rozhodující předností je extrémní odolnost baterie Ford na bázi stříbro-vápník při cyklech. Zaručuje spolehlivé zásobování elektrické sítě vozidla dokonce i v případě nadprůměrně velkého množství výkonových zařízení. Kromě toho lze baterie na bázi stříbro-vápník velmi dlouho skladovat a protože jsou již při dodávce naplněny a nabity z výroby, odpadá i skladování kyseliny sírové.

- Vysoká odolnost při cyklech, ideální u mnoha elektrických spotřebičů
- Pro vozidel se zvláště vysokým nárokem na výkon
- Maximální energetická kapacita díky slitině stříbra odolné vůči korozi
- Prémiová kvalita za konkurenční cenu
- Vysoká odolnost vůči teplotním vlivům a hlubokému podbití
- Od data výroby možnost skladování až 18 měsíců



## Baterie Motorcraft s pozitivními deskami s příměsí vápníku – Cenově výhodná alternativa

Elektrická výkonnost nové baterie Motorcraft s pozitivními deskami s příměsí vápníku ve většině případů předčí baterii originálního vybavení. Kapacita až 95 Ah poskytuje dokonce i u vyzdvížených variant vybavení plusový bod pro bezpečnost a startovací výkon. Široká nabídka výkonnostních tříd a tvarů nádob dělá z baterie Motorcraft ideální náhradu pro mnoho běžných typů vozidel různých výrobců a tím univerzální baterii s vysokou mírou pokrytí trhu. Toto platí i pro specifické rozměry baterií amerických modulů Ford. Nová technologie pozitivních desek s příměsí vápníku společnosti Motorcraft splňuje i ty nejvyšší požadavky a nabízí nejlepší kvalitu za velmi férovou cenu.

Pro obchodníky je navíc výhodné i to, že baterie Motorcraft s pozitivními deskami s příměsí vápníku jsou již naplněny a při dodávce nabity tak, aby byly připravené ke startu. Tak již nemusí být na skladě kyselina sírová.

- Solidní a bezpečný výkon
- Pro moderní vozidla všech tříd
- Delší životnost díky osvědčené slitině vápníku
- Vysoká poptávka, nízká cena
- Umožňuje včasnou opravu velkého množství různých typů vozidel



## Velikostní tabulka

Finis	ETN	Tvar nádoby	Ah	a) délka mm	b) šířka mm	c) výška mm	Počet na paletu
<b>Baterie Ford na bázi stříbro-vápník</b>							
1426512	543 025 039	T4	43	207	175	175	72
1426517	550 075 051	T5	50	242	175	175	63
1426519	560 030 060	T6	60	278	175	175	51
1426522	580 120 072	T7	80	315	175	175	36
1135513	561 011 054	H5	61	242	175	190	54
1135514	592 026 076	H8	92	353	175	190	36
<b>Baterie Motorcraft s pozitivními deskami s příměsí vápníku</b>							
1517092*	535 400 033	T4	35	207	175	175	72
1517093	543 402 039	T4	43	207	175	175	72
1517094	558 401 052	T5	58	242	175	175	63
1517095	571 400 065	T6	71	278	175	175	48
1517097	544 403 036	H4	44	207	175	190	72
1517099	560 408 054	H5	60	242	175	190	63
1517100	572 410 065	H6	72	278	175	190	48
1517101	595 402 080	H8	95	353	175	190	36
1517096	591 400 074	D31	91	306	173	225	30

\* Alternativa k Finisu 1517093 u vozidel s nízkou úrovní vybavení.

## Zvláštní konstrukční provedení

	Finis	Tvar nádoby	Ah	a) délka mm	b) šířka mm	c) výška mm
Probe 1 + 2	3872099	US	58	255	183	174
Explorer	3894012	US	65	306	192	194
Windstar	3894013	US	85	306	192	192

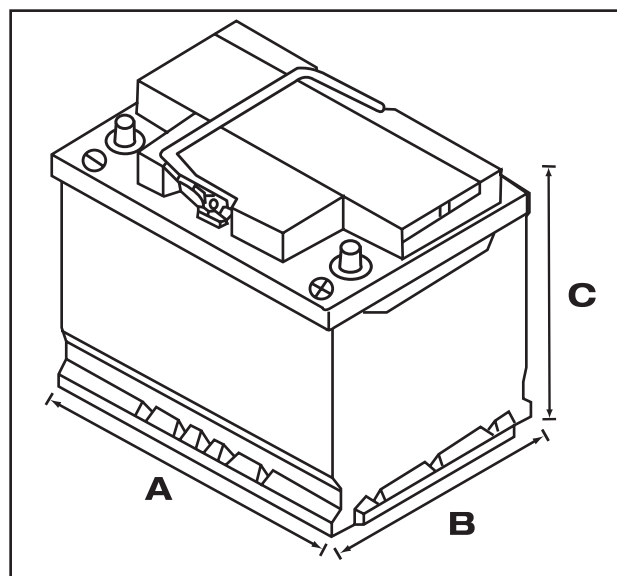

Baterie je chemický akumulátor elektrické energie. Její funkce se zakládá na principu galvanického článku. Pod tím se rozumí nádoba, ve které se nachází elektricky vodivá kapalina (elektrolyt) a dvě od sebe oddělené, rozdílné kovové elektrody. Chemická reakce kovů s elektrolytem uvolňuje elektrony, které mohou být využívány k vykonávání elektrické práce.

U baterií pro vozidla jsou záporné elektrody vyrobeny z olova (Pb) a kladné elektrody z oxidu olovičitého (PbO<sub>2</sub>). Jako elektrolyt se používá zředěná kyselina sírová (H<sub>2</sub>SO<sub>4</sub>) o hustotě asi 1,28 kg/l. Napětí v klidu jednotlivého článku činí 2,12 V. Startovací baterie se skládá ze šesti za sebou zapojených článků v nádobě baterie z plastu. Ze sériového zapojení článků vyplývá napětí v klidu plně nabité baterie 12,72 V.

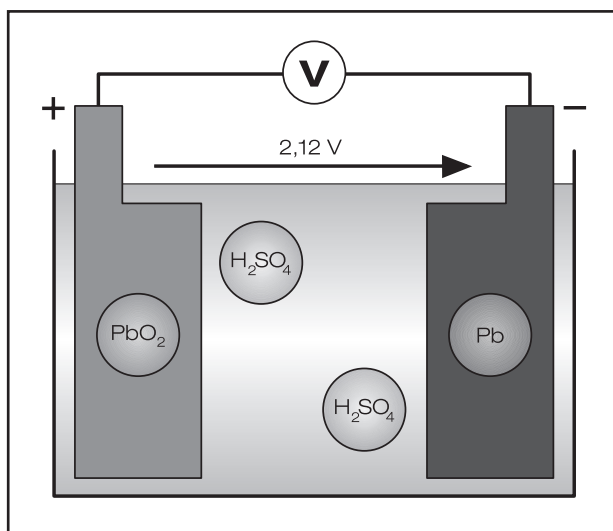

Nabitý článek baterie

Aby startovací baterie mohly poskytovat potřebné vysoké proudy, musí být povrch elektrod dotýkajících se elektrolytu co možná největší. Proto jsou elektrody složeny z mnoha tenkých, paralelně zapojených desek. Tyto desky se skládají z nosné mřížky, na které je nanášena chemicky aktivní hmota. Čisté olovo není kvůli jeho nízké mechanické pevnosti vhodné jako materiál mřížky, proto se u společnosti Motorcraft popř. Ford používají slitiny olova s příměsí vápníku (Ca) ev. stříbra (Ag). Vápník je vhodný kvůli velmi nízké spotřebě vody. Stříbrná příměs zvyšuje vodivost, redukuje vnitřní korozi a tím zajišťuje dlouhou životnost.

## Odběr proudu

Pokud je mezi póly baterie vytvořeno elektrické spojení, tečou elektrony od záporné desky ke kladné desce. Změna elektrického rovnovážného stavu způsobuje reakci elektrod s kyselinou sírovou. Olovo a oxid olovičitý elektrod se přeměňují na síran olovnatý (PbSO<sub>4</sub>). Přitom se spotřebovává kyselina sírová a vytváří se dodatečná voda (H<sub>2</sub>O). Čím dále tato reakce pokračuje, tím menší je hustota kyseliny a tím menší výkon může baterie poskytovat.

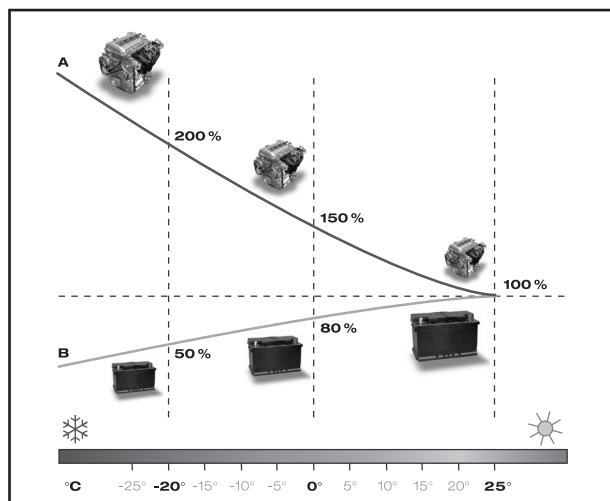

Při vyšších teplotách probíhají chemické procesy lépe, tzn. že stoupá výkonost baterie.

A Spotřeba proudu

B Kapacita

## Přívod proudu

Při nabíjení se vzniklý síran olovnatý zase rozkládá do původních komponent. Samozřejmě vyžaduje tvoření kyseliny sírové určitou dobu. Proto může protékat jen tolik nabíjecího proudu, kolik je ho zapotřebí pro tuto reakci. Vysoký nabíjecí proud vede k rozkladu vody na kyslík a vodík a tím ke ztrátě vody. Bezúdržbové startovací baterie musí být proto nabíjeny jen nabíječkami, u kterých je zajištěno, že nebude tohoto stavu dosaženo.



## Výkonnost

Hlavní úlohou baterie je odjakživa startování motoru. K tomu účelu musí baterie i po delší odstavce, při nízkých teplotách a neúplném nabití poskytovat vysoké proudy. Proto se elektrody skládají z velkého počtu tenkých olověných desek s velkým povrchem. Tato struktura udržuje nízký vnitřní odpor baterie a umožňuje požadované startovací proudy. Samozřejmě jsou tím baterie vysloveně citlivé vůči hlubokému vybití. Při takovém hlubokém vybití tenké desky enormně zvýší objem a začnou vyvíjet tlak na separátory. Pokud budou tyto poškozeny, může dojít ke zkratu desek.

## Trvanlivost

S rostoucím podílem elektrických a elektronických komponent vybavení v moderních vozidlech také nadměru vzrostly požadavky na odolnost vůči cyklům. Pod tím se rozumí schopnost baterie, vyrovnat se s mnoha nabíjecími a vybíjecími procesy. Cyklus je přítom interval vybití a následného opětovného nabití. Podle konstrukčního provedení může startovací baterie zvládat až 300 cyklů při 50% vybití. Díky cyklickému zatížení trpí přítomnost aktivní hmoty k mřížkám desek. Hmota se vydroluje nebo rozpouští a tím se již neúčastní elektrochemických procesů. Stejný efekt mohou například způsobovat i silné otřesy nebo stálé vibrace.

Je-li baterie často vybíjena popř. nabíjena s vysokými proudy, může dojít i k takzvanému vrstvení kyseliny. I tento jev působí negativně na životnost. Kyselina se přitom v elektrolytu nerozděluje rovnoměrně, ale díky své specifické váze klesá dolů. Což vede k tomu, že výkon poskytuje pouze malá oblast desek, zatímco v jiných částech dochází k zasiření.

Stárnutí baterie tedy rozhodující měrou závisí na podmínkách nasazení. Čím častěji, hlouběji a déle se nachází ve vybitém nebo hluboce vybitém stavu, tím rychleji postupuje proces stárnutí následkem nevratného poškození. Vysoké teploty, například v motorovém prostoru tento proces urychlují.

## Vliv teploty

Spotřeba vody je u nové generace baterií Ford a Motorcraft tak nízká, že není třeba po normální dobu životnosti baterie doplňovat vodu. Baterie se po naplnění uzavře a již nesmí být otevřena. Extrémní horko může vést ke zvýšené spotřebě vody.

## Bezpečnost

Důležitým aspektem bezpečnosti je utěsnění baterie. Kyselina v žádném případě nesmí vytékat z akumulátoru. Toto by mohlo přivodit poranění nebo korozi částí vozidla. Samozřejmě nesmí být baterie úplně uzavřena; na základě různých podmínek použití musí být možné vyrovnávání teploty popř. tlaku. Baterie Ford popř. Motorcraft proto mají vymyšlený uzavírací systém. Přetlakový systém brání přívodu kyslíku zvenčí, současně mohou z vnitřku baterie unikat eventuálně vznikající plyny.

Jsou-li ve vozidle namontovaná plynová vedení, musí být také bezpodmínečně připojeny k nové baterii. Důvodem je, že se při eventuálním vývoji plynu tvoří takzvaný třaskavý plyn. Tato vysoce výbušná směs z kyslíku a vodíku vzniká při elektrolyze a může vést ke vzplanutí nebo v nejhorším případě dokonce i k výbuchu baterie.

### Důležité upozornění!

U vozidel Ford vybavených systémem nabíjení Smart-Charge je možné instalovat pouze kalciové autobaterie (od vozidla Focus 1999 (08/1998-12/2004), viz také TSI 72/2004).

## Bezpečnostní pokyny

Olověné baterie obsahují kyselinu sírovou, která může způsobit nebezpečná poleptání a těžké škody na vozidle způsobené korozi. Kromě toho mohou při nabíjení vznikat výbušné plyny (plynný vodík a plynný kyslík), takže je v blízkosti baterií zakázáno rozdělovat oheň, jiskření, otevřené světlo a kouření.



### Pozor!

Jiskry mohou například vznikat i při nasazování a odstraňování svorek při zatížení nebo u pomocného startovacího zařízení.

Při manipulaci s bateriemi je třeba bezpodmínečně nutné nosit vhodné nepropustné ochranné rukavice, ochranné brýle nebo obličejovou ochranu a ochranný oděv. Do bezprostřední blízkosti připravit vodu k opláchnutí a kapátko k vypláchnutí očí.

## Skladování a přeprava

Jak baterie Ford tak i baterie Motorcraft jsou z výroby naplněné kyselinou a nabité. Proto musí být během přepravy a skladování zajištěny proti převrnutí, kromě toho by měla být na kladném pólu ponechána ochranná krytka.

Startovací baterie musí být v zásadě uloženy zpříma, v čistém, chladném a suchém prostoru. **K zajištění bezpečného dosažení maximální doby skladování by měla průměrná roční teplota skladu činit 15° C. Krátkodobá maximální teplota skladu by neměla překročit 25° C.**

Baterie Ford na bázi stříbra-vápníku i baterie Motorcraft s pozitivními deskami by měly být uvedeny do provozu nejpozději do 18 měsíců od data výroby.

*Tip: Na základě omezené doby skladování je třeba při překládce zboží dbát, aby byly nejdříve prodány nejstarší baterie (anglicky: First-in-first-out). U autobaterií Ford Silver Calcium je datum výroby vyryto na záporném pólu: první číslo znamená kalendářní týden, druhé rok. U autobaterií Motorcraft je štítek s uvedením měsíce a roku výroby připevněn na tělese autobaterie.*

Je třeba pravidelně kontrolovat stav nabití zboží na skladě a eventuálně jej zkorigovat dobitím. V pozadí stojí, že baterie i bez připojených spotřebičů stále ztrácí určitý díl svého nabití. Toto samočinné vybíjení vzrůstá se stoupající teplotou. Zůstane-li baterie po delší dobu neúplně nabitá, může na povrchu desek docházet ke tvoření krystalů síranu olovnatého. Tento proces se nazývá zasiřování a negativně ovlivňuje výkonnost baterie. Proces pak již nemůže být vyrušen jednoduchým nabitím a to vede k předčasnému výpadku baterie.

## Demontáž a montáž

Podrobné pokyny k demontáži popř. montáži baterií do vozidel Ford najdete ve FordEtis.

U baterií Ford na bázi stříbro-vápník a Motorcraft s pozitivními deskami s příměsí vápníku není plánována kontrola hladiny kyseliny po celou dobu životnosti. Za normálních podmínek používání se nemusí dolévat ani voda; tyto baterie jsou tedy označovány jako „bezúdržbové“. Samozřejmě se ošetřování a údržba neomezuje na pouhou kontrolu hladiny kapaliny.

## Vizuální kontrola

Povrch baterie musí být stále čistý a suchý, aby bylo zabráněno bludným proudům. Na nádobě baterie se nesmí vyskytovat kyselina. Možná koroze pólů, přípojovacích svorek nebo držáku musí být neprodleně odstraněna. Přípojky mohou být proti korozi chráněny speciálním tukem neobsahujícím kyseliny.

Nádoba baterie musí být nepoškozená. Stopy po kladivu, úderu nebo otlačená místa poukazují na neodbornou manipulaci, která by mohla být příčinou netěsnosti nebo poškození uvnitř. Také cizí tělesa na stykové ploše baterie mohou poškodit nádobu a vést k netěsnostem. Jsou-li články poškozené nebo netěsné, je třeba baterii vyměnit popř. zlikvidovat.

## Napětí v klidu

Nejsou-li baterie po delší dobu používány, mohou být díky samočinnému vybíjení poškozeny. Toto platí i pro skladování nových baterií z výroby! Aby k tomu nedocházelo je třeba pravidelně kontrolovat stav nabití. Intervaly kontroly závisí na tom, zda je baterie připojená: Podle TSI 72/2007 musí být připojené baterie kontrolovány každý měsíc a nepřipojené baterie jednou za půl roku.

Elektronické testery baterií jsou vhodné jen pro baterie, které byly používány po určitou dobu. Nemohou poskytnout informace o výkonnosti nových nebo nepoužitých baterií. V těchto případech může být k posouzení stavu nabití uplatňována pouze zkouška napětí v klidu (anglicky: open circuit voltage – OCV). Toto měření lze provádět i s běžným, digitálním voltmetrem. Přitom se měří napětí přímo mezi kladným a záporným pólem.

Nová, předběžně nabitá baterie by měla vykazovat napětí v klidu minimálně 12,5 V. Pokud se naměřená hodnota pohybuje pod 12,5 V, musí být baterie nabita a znovu otestována nebo popř. zlikvidována.

## Nabíjení baterie

### Pozor!

Při nabíjení baterií mohou vznikat výbušné plyny! Proto je třeba zajistit dostatečné větrání prostoru a vyvarovat se ohně, kouření rovněž i otevřeného světla. Nosit předepsaný ochranný oděv, ochranné brýle a ochranné rukavice.

Baterie Ford na bázi stříbro-vápník a Motorcraft s pozitivními deskami s příměsí vápníku mohou být nabíjeny jen s nabíječkami, u kterých je během nabíjení vyloučeno přehřátí baterie. Nabíječky z katalogu vybavení dílny Ford tento požadavek splňují. Jsou řízeny elektronicky a po dosažení napětí plynování snižují nabíjecí proud.

I když z návodu k obsluze moderních nabíječek vyplývá, že mohou být nabíjeny i baterie připojené k palubní síti, společnost Motorcraft doporučuje oddělit baterii z bezpečnostních důvodů od palubní sítě a nabíjení provádět mimo vozidlo. Nezávisle na nabíječce platí: Nabíjecí kabely nesmí být připojovány nebo svorkovány u zapnuté nabíječky. Dodržovat návod k obsluze nabíječky. Doporučený nabíjecí proud by měl činit zhruba desetinu kapacity baterie. Při teplotě kyseliny vyšší než 55° C je třeba nabíjení přerušit.

## Vliv teploty

Schopnost nabíjení baterií je závislá na teplotě a se stoupající teplotou klesá. Vychlazené baterie (asi do 10 až 15° C) jsou proto nabíjeny s 14,4 V.

### Pozor!

Nikdy se nepokoušejte nabíjet baterii se zamrazeným elektrolytem!

Baterie zahřáté teplem motoru nebo slunečním zářením by naproti tomu měly být nabíjeny ne více než s 13,8 V. U tohoto napětí je u baterie na bázi stříbro-vápník dosaženo stavu nabití 97 %.

## Nadměrné nabití

O nadměrném nabití se mluví, když byla baterie již nabitá, ale je dále přiváděn nabíjecí proud. Toto je například případ u defektního regulátoru a může způsobit trvalé poškození baterie. Protože již nemůže být odbouráván síran olovnatý, tak se místo toho rozkládá voda na jednotlivé složky. Následkem toho je vedle spotřeby vody tvoření výbušného třaskavého plynu rovněž i koroze povrchu mřížek způsobená kyslíkem a z toho vyplývající ztráta elektrické vodivosti.

## Porucha baterie

Nejčastějšími příčinami výpadku je tvoření sulfátu následkem hlubokého vybití, koroze mřížek díky nadměrnému nabití a předčasné stárnutí na základě vysokého počtu cyklů.

K hlubokému vybití již dochází, když se napětí v klidu baterie pohybuje pod 12 V. V tomto stavu se už vytvořil masivní síran olovnatý. Bude-li baterie okamžitě zase nabitá, zůstane to většinou bez následků. Pokud však bude baterie po delší dobu ponechána v tomto stavu, dojde k zasiřeni: Vytvoří se větší sulfátové krystaly, které již nelze odbourat.

Se stupněm vybíjení klesá i hustota kapaliny a zvyšuje se nebezpečí, že elektrolyt zamrzne. Takto vzniklý vnitřní tlak může poškodit desky a nádobu, kromě toho může baterie se zamrzlým elektrolytem odvádět jen nízké proudy a musí před nabíjením roztát.

Funkční poruchy, které byly vyvolány poškozením uvnitř baterie, nejsou opravitelné. K tomu patří například vnitřní zkraty v důsledku opotřebení separátorů, vypadnutí aktivní hmoty rovněž i přerušení článků a spojovacích pásků. U posledního se baterie často může vybíjet a také nabíjet s malými proudy. Při startu však napětí okamžitě klesne i za stavu plného nabití.

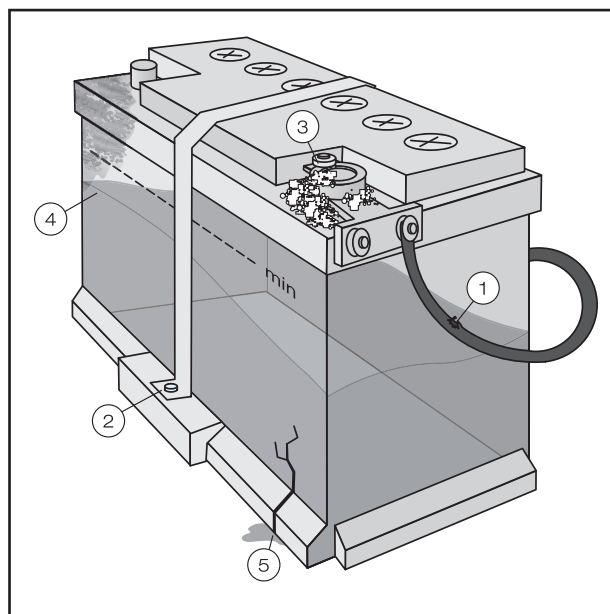

*Typické kontrolní body při vizuální kontrole:*

- 1 Stav připojovacích kabelů
- 2 Upevnění baterie a připojovacích svorek
- 3 Eventuální koroze
- 4 Hladina kapaliny
- 5 Utěsnění nádoby

Tvrký konkurenční boj v sektoru baterií vyžaduje, aby byly baterie pro běžné typy vozidel stále na skladě. Pokud zákazník potřebuje baterii, nechtěl by si ji nejdříve objednávat u obchodníka. Ve většině případů ji potřebuje ihned. Zkušenosti ale ukazují, že velká část obchodníků Ford nemá již na skladě baterie s plochými póly. Důvodem je, že poptávka klesá, protože tyto baterie se ve vozidlech Ford používaly před modelovým rokem 1996. Na základě nízké poptávky hrozí nebezpečí, že tyto baterie budou až do montáže přeskládněny. Z tohoto důvodu byla již zavedena sada adaptérů pólů, která obchodníkům umožní, aby taková stará vozidla s baterií s kulatým pólem vybavili výrobkem z aktuální konstrukční řady Motorcraft. Tímto způsobem může být snížen stav zásob obchodníka při nezměněné pohotovosti k dodávce a navíc je zabráněno riziku segmentovaných baterií.

I adaptéry spodních lišt výrazně přispívají ke snížení stavu zásob na skladě. Spodní lišty o výšce 19 mm u modelu Ford Galaxy 1995 (02/1995-03/2000) rovněž i u některých starších vozidel koncernu VW dosud podmiňovaly předzásobení několika typy baterií s identickými výkonnostními údaji. Ford proto pro tato vozidla nabízí speciální adaptéry spodních lišt.

#### Výrobní informace k adaptéru s plochými póly:

Finiscode 1493705

MLI: 053 (Other Electricals)

Zavedení: Prosinec 2007

Sada se skládá ze záporného a kladného adaptéru

#### Přednosti

- Příznivá cena
- Jednoduchá montáž
- Vhodný pro baterie Ford a Motorcraft
- Vhodné pro všechny „youngtimer“
- Bez nebezpečí segmentování
- Výrazné snížení stavu zásob na skladě
- V praktickém, průhledném obalu

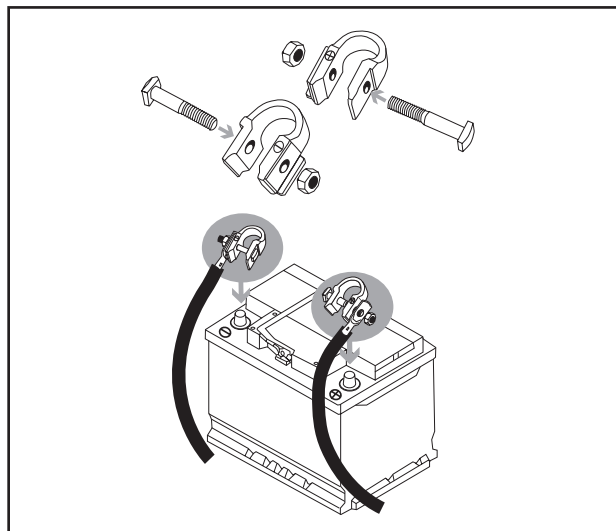

#### Výrobní informace o adaptéru spodních lišt

Finiscode 1493704

MLI: 053 (Other Electricals)

#### Přednosti

- Příznivá cena
- Jednoduchá montáž
- Vhodný pro baterie Ford a Motorcraft
- Vhodný pro vozidla různých výrobců
- Bez nebezpečí segmentování
- Výrazné snížení stavu zásob

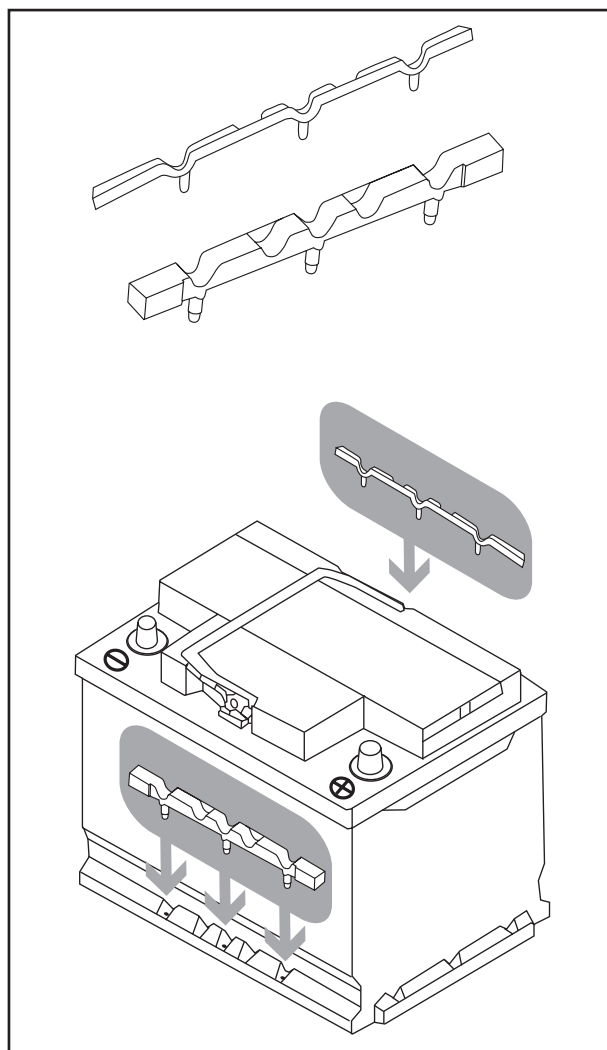



## Likvidace





Staré baterie se „značkou recyklace“ představují znovu-použitelný materiál a musí být zavezeny k recyklaci.





Staré baterie mohou být vráceny. Není-li to možné, musí být zlikvidovány jako zvláštní odpad při dodržování všechny platných předpisů. Staré baterie nelikvidovat zároveň s domácím odpadem.



**Prosím, informujte se o vašem místním programu k likvidaci!**

Při přepravě platí stejné bezpečnostní předpisy jako u nových baterií.



		ETN	Size 	Ah	Finis 	Finis 
<b>FORD SILVER CALCIUM &gt;&gt;&gt;</b>						
Cougar 2.0 Petrol	98 -	550 075 051	T5	50	1426517	1448743
Cougar 2.5 V6 Petrol	98 -	560 030 060	T6	60	1426519	1448744
Escort (95) 1.3 - 2.0 Petrol	95 - 01	550 075 051	T5	50	1426517	1448743
Escort (95) 1.8 Diesel	95 - 01	560 030 060	T6	60	1426519	1448744
Fiesta (96) 1.0 - 1.4 Petrol	96 - 02	543 025 039	T4	43	1426512	1448742
Fiesta (96) 1.6 Petrol	96 - 02	550 075 051	T5	50	1426517	1448743
Fiesta (96) 1.8 Diesel	96 - 02	560 030 060	T6	60	1426519	1448744
Fiesta (02) 1.3 - 1.4 Petrol	02 -	543 025 039	T4	43	1426512	1448742
Fiesta (02) 1.6 Petrol	02 -	550 075 051	T5	50	1426517	1448743
Fiesta (02) 2.0 Petrol ST	02 -	560 030 060	T6	60	1426519	1448744
Fiesta (02) 1.4 Diesel	02 -	560 030 060	T6	60	1426519	1448744
Focus (98) 1.4 - 1.6 Petrol	99 - 04	543 025 039	T4	43	1426512	1448742
Focus (98) 1.8 - 2.0 Petrol	99 - 04	550 075 051	T5	50	1426517	1448743
Focus (98) ST170	99 - 04	560 030 060	T6	60	1426519	1448744
Focus (98) 1.8 Diesel	99 - 04	580 120 072	T7	80	1426522	1448745
Focus (2004) / C-Max 1.6 Petrol	03 -	550 075 051	T5	50	1426517	1448743
Focus (2004) / C-Max 1.8 Petrol	03 -	560 030 060	T6	60	1426519	1448744
Focus (2004) 2.0 Petrol ST	03 -	560 030 060	T6	60	1426519	1448744
Focus (2004) / C-Max 1.6 - 2.0 Diesel	03 -	580 120 072	T7	80	1426522	1448745
Fusion (2002) 1.4 Petrol	02 -	543 025 039	T4	43	1426512	1448742
Fusion (2002) 1.6 Petrol	02 -	550 075 051	T5	50	1426517	1448743
Fusion (2002) 1.4 Diesel	02 -	560 030 060	T6	60	1426519	1448744
Galaxy (95) 2.0 - 2.3 Petrol	95 - 00	561 011 054	H5	61	1135513	-
Galaxy (95) 2.8 V6 Petrol	95 - 00	592 026 076	H8	92	1135514	-
Galaxy (95) Diesel	95 - 00	592 026 076	H8	92	1135514	-
Galaxy (2000) 2.0 - 2.3 Petrol	00 -	560 030 060	T6	60	1426519	1448744
Galaxy (2000) 2.8 V6 Petrol	00 -	580 120 072	T7	80	1426522	1448745
Galaxy (2000) 1.9 Diesel	00 -	580 120 072	T7	80	1426522	1448745
Galaxy (2006) 2.0 Petrol	06 -	560 030 060	T6	60	1426519	1448744
Galaxy (2006) 1.8 - 2.0 Diesel	06 -	580 120 072	T7	80	1426522	1448745
Ka 1.1 - 1.3 Petrol	96 -	543 025 039	T4	43	1426512	1448742
StreetKa, SportKa	03 -	543 025 039	T4	43	1426512	1448742
Maverick (2000) 2.0 - 3.0 Petrol	00 -	561 011 054	H5	61	1135513	-
Mondeo (93) 1.6 Petrol	93 - 96	550 075 051	T5	50	1426517	1448743
Mondeo (93) 1.8 - 2.5 Petrol	93 - 96	560 030 060	T6	60	1426519	1448744
Mondeo (93) 1.8 Diesel	93 - 96	560 030 060	T6	60	1426519	1448744
Mondeo (96) 1.6 - 2.0 Petrol	96 - 00	550 075 051	T5	50	1426517	1448743
Mondeo (96) 2.5 V6 Petrol & 1.8 Diesel	96 - 00	560 030 060	T6	60	1426519	1448744
Mondeo (2000) 1.8 - 2.0 Petrol & V6	00 -	550 075 051	T5	50	1426517	1448743
Mondeo (2000) ST220 & V6	00 -	560 030 060	T6	60	1426519	1448744
Mondeo (2000) 2.0 - 2.2 Diesel	00 -	580 120 072	T7	80	1426522	1448745
Mondeo (2007) 1.6 Petrol	00 -	550 075 051	T5	50	1426517	1448743
Mondeo (2007) 2.0 - 2.5 Petrol	00 -	560 030 060	T6	60	1426519	1448744
Mondeo (2007) Diesel	00 -	580 120 072	T7	80	1426522	1448745
Puma 1.4 Petrol	98 -	543 025 039	T4	43	1426512	1448742
Puma 1.6 / 1.7 Petrol	98 -	550 075 051	T5	50	1426517	1448743
S-Max (2006) 2.0 - 2.5 Petrol	06 -	560 030 060	T6	60	1426519	1448744
S-Max (2006) 2.0 Diesel	06 -	580 120 072	T7	80	1426522	1448745
Transit (95) 2.0 Petrol	96 - 98	550 075 051	T5	50	1426517	1448743



		ETN	Size 	Ah	Finis 	Finis 
Transit (95) 2.0 Petrol	99 - 00	560 030 060	T6	60	1426519	1448744
Transit (95) 2.5 Diesel	96 - 00	560 030 060	T6	60	1426519	1448744
Transit (2000) Petrol	00 -	560 030 060	T6	60	1426519	1448744
Transit (2000) Diesel	00 -	580 120 072	T7	80	1426522	1448745
Transit (2006) Petrol	00 -	560 030 060	T6	60	1426519	1448744
Transit (2006) Diesel	00 -	580 120 072	T7	80	1426522	1448745
Transit/Tourneo Connect 1.8 Petrol	02 -	560 030 060	T6	60	1426519	1448744
Transit/Tourneo Connect 1.8 Diesel standard	02 -	560 030 060	T6	60	1426519	1448744
Transit/Tourneo Connect 1.8 Diesel high duty	02 -	580 120 072	T7	80	1426522	1448745



		ETN	Size 	Ah	Finis 	Finis 
<b>ALFA ROMEO &gt;&gt;&gt;</b>						
145 1.4 - 1.8 Petrol	07/94 - 01/01	544 403 036	H4	44	1517097	1517038
145 2.0 Petrol	07/94 - 01/01	560 408 054	H5	60	1517099	1517039
145 Diesel	07/94 - 01/01	572 410 065	H6	72	1517100	1517041
146 1.4 - 1.8 Petrol	12/94 - 01/01	544 403 036	H4	44	1517097	1517038
146 2.0 Petrol	12/94 - 01/01	560 408 054	H5	60	1517099	1517039
146 Diesel	12/94 - 01/01	572 410 065	H6	72	1517100	1517041
147 Diesel	01/01 - >>	572 410 065	H6	72	1517100	1517041
147 Petrol	01/01 - >>	560 408 054	H5	60	1517099	1517039
155 Diesel	01/92 - 12/97	572 410 065	H6	72	1517100	1517041
155 Petrol	01/92 - 12/97	560 408 054	H5	60	1517099	1517039
156 1.6 - 1.8 Petrol	09/97 - >>	544 403 036	H4	44	1517097	1517038
156 2.0 - 2.5 Petrol	09/97 - >>	560 408 054	H5	60	1517099	1517039
156 3.2 Petrol & Diesel	09/97 - >>	572 410 065	H6	72	1517100	1517041
159 1.9 - 2.2 Petrol	09/05 - >>	560 408 054	H5	60	1517099	1517039
159 3.2 Petrol & Diesel	09/05 - >>	572 410 065	H6	72	1517100	1517041
164 Diesel	01/87 - 09/98	595 402 080	H8	95	1517101	1517043
164 Petrol	01/87 - 09/98	560 408 054	H5	60	1517099	1517039
166 Diesel	09/98 - >>	595 402 080	H8	95	1517101	1517043
166 Petrol	09/98 - >>	572 410 065	H6	72	1517100	1517041
33 Diesel	05/83 - 12/93	572 410 065	H6	72	1517100	1517041
33 Petrol	05/83 - 09/94	544 403 036	H4	44	1517097	1517038
75 All	05/85 - 02/92	560 408 054	H5	60	1517099	1517039
90 All	10/84 - 07/87	560 408 054	H5	60	1517099	1517039
Alfasud	06/72 - 12/89	544 403 036	H4	44	1517097	1517038
Brera Diesel	01/06 - >>	572 410 065	H6	72	1517100	1517041
Brera Petrol	01/06 - >>	560 408 054	H5	60	1517099	1517039
GT	11/03 - >>	560 408 054	H5	60	1517099	1517039
GTV	09/94 - >>	560 408 054	H5	60	1517099	1517039
Spider	03/71 - >>	560 408 054	H5	60	1517099	1517039
<b>ALPINA &gt;&gt;&gt;</b>						
B3 I Petrol	09/87 - 06/92	572 410 065	H6	72	1517100	1517041
B3 II Petrol	04/93 - 05/99	572 410 065	H6	72	1517100	1517041
B5 Petrol	03/05 - >>	595 402 080	H8	95	1517101	1517043
B6 Petrol	03/92 - 07/93	595 402 080	H8	95	1517101	1517043
B8 Petrol	01/95 - 03/98	595 402 080	H8	95	1517101	1517043
B10 (E34) Petrol	04/88 - 04/95	560 408 054	H5	60	1517099	1517039



Motorcraft		ETN	Size 	Ah	Finis 	Finis 
B10 Petrol	11/93 - 04/96	572 410 065	H6	72	1517100	1517041
B10 Petrol	12/96 - >>	595 402 080	H8	95	1517101	1517043
Roadster	06/02 - >>	595 402 080	H8	95	1517101	1517043
<b>AUDI &gt;&gt;&gt;</b>						
50 Petrol	08/74 - 07/78	543 402 039	T4	43	1517093	1517031
60 Petrol	10/69 - 09/73	543 402 039	T4	43	1517093	1517031
75 Petrol	09/68 - 09/73	543 402 039	T4	43	1517093	1517031
80 I 1.3 - 1.5 Petrol	05/72 - 07/78	543 402 039	T4	43	1517093	1517031
80 I 1.6 - 1.9 Diesel	08/78 - 08/86	571 400 065	T6	71	1517095	1517036
80 I 1.6 - 2.3 Petrol	08/78 - 08/86	558 401 052	T5	58	1517094	1517032
80 II 1.3 - 1.6 Petrol	08/78 - 08/86	543 402 039	T4	43	1517093	1517031
80 II 1.6 - 1.9 Diesel	06/86 - 10/91	571 400 065	T6	71	1517095	1517036
80 II 1.8 - 2.8 Petrol	06/86 - 10/91	558 401 052	T5	58	1517094	1517032
80 III 1.4 - 1.8 Petrol	06/86 - 10/91	543 402 039	T4	43	1517093	1517031
80 III 1.8 - 2.8 Petrol	09/91 - 12/94	558 401 052	T5	58	1517094	1517032
80 III 1.9 Diesel	09/91 - 12/94	571 400 065	T6	71	1517095	1517036
80 IV 1.6 Petrol	09/91 - 12/94	543 402 039	T4	43	1517093	1517031
90 I 1.6 Diesel	10/84 - 03/87	558 401 052	T5	58	1517094	1517032
90 I 2.0 - 2.2 Petrol	10/84 - 03/87	558 401 052	T5	58	1517094	1517032
90 II 1.6 Diesel	04/87 - 09/91	558 401 052	T5	58	1517094	1517032
90 II 2.0 - 2.3 Petrol	04/87 - 09/91	558 401 052	T5	58	1517094	1517032
90 Super	10/66 - 11/71	558 401 052	T5	58	1517094	1517032
100 I 1.6 - 1.9 Petrol	11/68 - 07/76	558 401 052	T5	58	1517094	1517032
100 II 1.6 - 2.1 Petrol	06/76 - 07/82	558 401 052	T5	58	1517094	1517032
100 II 2.0 Diesel	06/76 - 07/82	571 400 065	T6	71	1517095	1517036
100 III 1.8 - 2.3 Petrol	08/82 - 11/90	558 401 052	T5	58	1517094	1517032
100 III 2.0 - 2.5 Diesel	08/82 - 11/90	571 400 065	T6	71	1517095	1517036
100 IV 2.0 Petrol	12/90 - 06/94	558 401 052	T5	58	1517094	1517032
100 IV 2.3 - 2.8 Petrol & 2.4 - 2.5 Diesel	12/90 - 06/94	571 400 065	T6	71	1517095	1517036
200 I 2.1 Petrol	10/79 - 09/82	558 401 052	T5	58	1517094	1517032
200 II 2.1-2.3 Petrol	06/83 - 12/91	558 401 052	T5	58	1517094	1517032
A2 1.4 - 1.6 Petrol & 1.2 - 1.4 Diesel	02/00 - 08/05	572 410 065	H6	72	1517100	1517041
A3 I 1.6 Petrol	09/96 - 05/03	544 403 036	H4	44	1517097	1517038
A3 I 1.8 - 2.0 Petrol	09/96 - 05/03	560 408 054	H5	60	1517099	1517039
A3 I S3 & 3.2 Petrol & 1.9 - 2.0 Diesel	09/96 - 05/03	572 410 065	H6	72	1517100	1517041
A3 II 1.6 Petrol	05/03 - >>	544 403 036	H4	44	1517097	1517038
A3 II 1.8 - 2.0 Petrol	05/03 - >>	560 408 054	H5	60	1517099	1517039
A3 II 3.2 Petrol & 1.9 - 2.0 Diesel	05/03 - >>	572 410 065	H6	72	1517100	1517041
A4 I 1.6 - 2.7 Petrol	01/95 - 11/00	560 408 054	H5	60	1517099	1517039
A4 I 1.9 - 2.5 Diesel	01/95 - 11/00	572 410 065	H6	72	1517100	1517041
A4 II 1.6 - 2.7 Petrol	11/00 - 11/04	560 408 054	H5	60	1517099	1517039
A4 II 3.0 - 3.2 Petrol	11/00 - 11/04	595 402 080	H8	95	1517101	1517043
A4 II 1.9 - 2.5 Diesel	11/00 - 11/04	572 410 065	H6	72	1517100	1517041
A4 III 1.6 - 2.0 Petrol	11/04 - >>	560 408 054	H5	60	1517099	1517039
A4 III 1.9 - 3.0 Diesel	11/04 - >>	572 410 065	H6	72	1517100	1517041
A6 I 1.8 - 2.3 Petrol	06/94 - 02/97	560 408 054	H5	60	1517099	1517039
A6 I 2.0 - 2.8 Petrol & 1.9 - 2.5 Diesel	06/94 - 02/97	572 410 065	H6	72	1517100	1517041
A6 I 3.2 - 4.2 Petrol & 2.7 - 3.0 Diesel	06/94 - 02/97	595 402 080	H8	95	1517101	1517043
A6 II 1.8 - 2.3 Petrol	01/97 - 01/05	560 408 054	H5	60	1517099	1517039
A6 II 1.8 - 4.2 Petrol & 1.9 - 2.5 Diesel	01/97 - 01/05	572 410 065	H6	72	1517100	1517041





<b>Motorcraft</b>		ETN	Size 	Ah	Finis 	Finis 
A6 III 2.0 Petrol & Diesel	05/04 - >>	572 410 065	H6	72	1517100	1517041
A6 III 4.2 Petrol	05/04 - >>	595 402 080	H8	95	1517101	1517043
A8 2.8 - 3.7 Petrol	03/94 - 09/02	572 410 065	H6	72	1517100	1517041
A8 3.7 - 6.0 Petrol & 2.5 - 4.2 Diesel	03/94 - >>	595 402 080	H8	95	1517101	1517043
Allroad 2.7 - 4.2 Petrol & 2.5 Diesel	05/00 - 08/05	572 410 065	H6	72	1517100	1517041
Cabriolet 1.8 - 2.8 Petrol & 1.9 Diesel	05/91 - 08/00	571 400 065	T6	71	1517095	1517036
Q7 3.6 - 4.2 Petrol & 3.0 Diesel	03/06 - >>	595 402 080	H8	95	1517101	1517043
Quattro 2.1 - 2.2 Petrol	07/80 - 07/91	571 400 065	T6	71	1517095	1517036
TT 1.8 - 3.2 Petrol	10/98 - >>	560 408 054	H5	60	1517099	1517039
V8 3.6 - 4.2 Petrol	10/88 - 02/94	595 402 080	H8	95	1517101	1517043
<b>AUSTIN &gt;&gt;&gt;</b>						
Maestro 1.3 - 1.6 Petrol	03/83 - 08/90	543 402 039	T4	43	1517093	1517031
Maestro 1.6 - 2.0 Petrol	03/83 - 08/90	544 403 036	H4	44	1517097	1517038
Metro 1.3 Petrol	10/80 - 04/90	543 402 039	T4	43	1517093	1517031
Montego 1.3 - 2.0 Petrol	04/84 - >>	543 402 039	T4	43	1517093	1517031
<b>BMW &gt;&gt;&gt;</b>						
1500 - 2000 Petrol	10/62 - 11/72	544 403 036	H4	44	1517097	1517038
1502 - 2002 Petrol	04/66 - 07/77	544 403 036	H4	44	1517097	1517038
1600 GT	10/67 - 05/69	560 408 054	H5	60	1517099	1517039
2000 - 2800 Petrol	10/65 - 04/77	560 408 054	H5	60	1517099	1517039
M1	05/79 - 05/83	560 408 054	H5	60	1517099	1517039
116 - 130 Petrol	09/04 - >>	544 403 036	H4	44	1517097	1517038
315 - 320 Petrol	06/75 - 08/90	544 403 036	H4	44	1517097	1517038
323 - 325 Petrol	06/75 - 08/90	560 408 054	H5	60	1517099	1517039
320 - 335 Petrol	09/90 - >>	572 410 065	H6	72	1517100	1517041
320 Diesel	04/99 - >>	572 410 065	H6	72	1517100	1517041
325 - 335 Diesel	09/82 - >>	595 402 080	H8	95	1517101	1517043
518 - 520 Petrol	08/72 - 01/97	544 403 036	H4	44	1517097	1517038
525 - 535 Petrol	08/72 - 05/80	560 408 054	H5	60	1517099	1517039
525 - 540 Petrol	06/80 - 11/95	572 410 065	H6	72	1517100	1517041
540 - M5 Petrol	06/80 - >>	595 402 080	H8	95	1517101	1517043
525 - 535 Diesel	06/80 - >>	595 402 080	H8	95	1517101	1517043
628 - 635 Petrol	04/76 - 09/90	572 410 065	H6	72	1517100	1517041
650 Petrol	01/04 - >>	595 402 080	H8	95	1517101	1517043
728 - 745 Petrol	05/77 - 09/94	572 410 065	H6	72	1517100	1517041
728 - 740 Petrol	10/94 - 11/01	595 402 080	H8	95	1517101	1517043
730 - 740 Diesel	10/94 - 11/01	595 402 080	H8	95	1517101	1517043
840 - 850 Petrol	04/90 - 12/99	572 410 065	H6	72	1517100	1517041
Z1	06/88 - 06/91	558 401 052	T5	58	1517094	1517032
Z3	10/95 - >>	572 410 065	H6	72	1517100	1517041
Z4	02/03 - >>	560 408 054	H5	60	1517099	1517039
Z8	06/00 - 06/03	595 402 080	H8	95	1517101	1517043
X3 Petrol	01/04 - >>	560 408 054	H5	60	1517099	1517039
X3 Diesel	01/04 - >>	595 402 080	H8	95	1517101	1517043
X5 Petrol	05/00 - >>	595 402 080	H8	95	1517101	1517043
X5 Diesel	05/00 - >>	595 402 080	H8	95	1517101	1517043
<b>Cadillac</b>						
XLR Petrol	03/04 - >>	558 401 052	T5	58	1517094	1517032
Escalade	10/98 - >>	572 410 065	H6	72	1517100	1517041

Motorcraft		ETN	Size 	Ah	Finis 	Finis 
<b>CHRYSLER &gt;&gt;&gt;</b>						
PT Cruiser	06/00 - >>	558 401 052	T5	58	1517094	1517032
Crossfire	07/03 - >>	572 410 065	H6	72	1517100	1517041
300 M Petrol	07/98 - >>	572 410 065	H6	72	1517100	1517041
300 C Diesel	09/04 - >>	595 402 080	H8	95	1517101	1517043
<b>CITROËN &gt;&gt;&gt;</b>						
AMI Petrol	01/63 - 12/77	544 403 036	H4	44	1517097	1517038
GS Petrol	09/70 - 07/86	544 403 036	H4	44	1517097	1517038
AX Petrol	07/86 - 12/98	544 403 036	H4	44	1517097	1517038
AX Diesel	07/86 - 12/98	560 408 054	H5	60	1517099	1517039
BX Petrol	10/82 - 12/94	544 403 036	H4	44	1517097	1517038
BX Diesel	10/82 - 09/93	572 410 065	H6	72	1517100	1517041
CX I Petrol	09/74 - 08/85	560 408 054	H5	60	1517099	1517039
CX I Diesel	09/74 - 08/85	572 410 065	H6	72	1517100	1517041
CX II Petrol	07/85 - 12/92	560 408 054	H5	60	1517099	1517039
CX II Diesel	07/85 - 12/92	572 410 065	H6	72	1517100	1517041
C15 Petrol & Diesel	10/84 - >>	544 403 036	H4	44	1517097	1517038
C25 Petrol	07/81 - 02/94	560 408 054	H5	60	1517099	1517039
C25 Diesel	07/81 - 02/94	595 402 080	H8	95	1517101	1517043
C35 Diesel	11/73 - 01/94	595 402 080	H8	95	1517101	1517043
AX Petrol	07/86 - 12/98	544 403 036	H4	44	1517097	1517038
AX Diesel	07/86 - 12/98	560 408 054	H5	60	1517099	1517039
ZX Petrol	03/91 - 06/97	544 403 036	H4	44	1517097	1517038
ZX Diesel	03/91 - 06/97	560 408 054	H5	60	1517099	1517039
Berlingo Petrol	07/96 - >>	560 408 054	H5	60	1517099	1517039
Berlingo Diesel	07/96 - >>	572 410 065	H6	72	1517100	1517041
Saxo Petrol	05/96 - >>	544 403 036	H4	44	1517097	1517038
Saxo Diesel	05/96 - >>	560 408 054	H5	60	1517099	1517039
C1 Diesel	06/05 - >>	544 403 036	H4	44	1517097	1517038
C2 Diesel	09/03 - >>	560 408 054	H5	60	1517099	1517039
C3 Petrol	02/02 - >>	544 403 036	H4	44	1517097	1517038
C3 Diesel	02/02 - >>	560 408 054	H5	60	1517099	1517039
C4 Petrol & Diesel	11/04 - >>	560 408 054	H5	60	1517099	1517039
C5 Petrol	03/01 - >>	560 408 054	H5	60	1517099	1517039
C5 Diesel	03/01 - >>	572 410 065	H6	72	1517100	1517041
C6 Petrol	09/05 - >>	571 400 065	T6	71	1517095	1517036
C8 Petrol & Diesel	07/02 - >>	572 410 065	H6	72	1517100	1517041
XM Petrol	05/89 - 10/00	572 410 065	H6	72	1517100	1517041
XM Diesel	05/94 - 10/00	572 410 065	H6	72	1517100	1517041
Visa Petrol	09/78 - 03/91	544 403 036	H4	44	1517097	1517038
Visa Diesel	09/78 - 03/91	560 408 054	H5	60	1517099	1517039
Xantia 1.6 - 2.0 Petrol & 1.9 Diesel	03/93 - >>	560 408 054	H5	60	1517099	1517039
Xantia 3.0 Petrol & 2.0 - 2.1 Diesel	03/93 - >>	595 402 080	H8	95	1517101	1517043
Xsara 1.4 - 1.8 Petrol	04/97 - >>	544 403 036	H4	44	1517097	1517038
Xsara 2.0 Diesel	04/97 - >>	560 408 054	H5	60	1517099	1517039
Xsara 2.0 Petrol & 1.4 - 1.9 Diesel	04/97 - >>	572 410 065	H6	72	1517100	1517041
Jumpy Petrol	06/94 - >>	560 408 054	H5	60	1517099	1517039
Jumpy Diesel	06/94 - 12/06	560 408 054	H5	60	1517099	1517039
Jumpy Diesel	01/07 - >>	572 410 065	H6	72	1517100	1517041
Jumper Petrol	02/94 - >>	560 408 054	H5	60	1517099	1517039



<b>Motorcraft</b>		ETN	Size 	Ah	Finis 	Finis 
Jumper 1.9 - 2.2 Diesel	02/94 - >>	572 410 065	H6	72	1517100	1517041
Jumper 2.5 - 3.0 Diesel	02/94 - >>	595 402 080	H8	95	1517101	1517043
Evasion Petrol	06/94 - 07/02	560 408 054	H5	60	1517099	1517039
Evasion Diesel	06/94 - 07/02	572 410 065	H6	72	1517100	1517041
<b>DACIA &gt;&gt;&gt;</b>						
1300, 1310 Petrol	12/72 - 05/83	544 403 036	H4	44	1517097	1517038
Logan Petrol	09/04 - >>	544 403 036	H4	44	1517097	1517038
Logan Diesel	72 - >>	558 401 052	T5	58	1517094	1517032
<b>DAEWOO &gt;&gt;&gt;</b>						
Espero Petrol	10/91 - 09/99	560 408 054	H5	60	1517099	1517039
Nexia Petrol	02/95 - 08/97	560 408 054	H5	60	1517099	1517039
<b>DAIHATSU &gt;&gt;&gt;</b>						
Hijet Diesel	12/92 - >>	560 408 054	H5	60	1517099	1517039
Rocky all	02/85 - 04/93	591 401 074	D31	91	1517096	1517037
<b>FIAT &gt;&gt;&gt;</b>						
132 2.0 - 2.5 Diesel	04/72 - 12/82	572 410 065	H6	72	1517100	1517041
Argenta 2500 Diesel	05/77 - 03/87	572 410 065	H6	72	1517100	1517041
Barchetta	03/95 - >>	544 403 036	H4	44	1517097	1517038
Brava/Bravo Petrol	10/95 - 10/01	544 403 036	H4	44	1517097	1517038
Brava/Bravo Diesel	10/95 - 10/01	560 408 054	H5	60	1517099	1517039
Campagnola 2.4 Diesel	06/74 - 10/89	572 410 065	H6	72	1517100	1517041
Coupe	11/93 - >>	544 403 036	H4	44	1517097	1517038
Croma Petrol	12/85 - 12/96	544 403 036	H4	44	1517097	1517038
Croma Diesel	12/85 - 12/96	572 410 065	H6	72	1517100	1517041
Croma Petrol & Diesel	06/05 - >>	560 408 054	H5	60	1517099	1517039
Doblo Petrol	03/01 - >>	544 403 036	H4	44	1517097	1517038
Doblo Diesel	03/01 - >>	572 410 065	H6	72	1517100	1517041
Ducato Petrol	01/90 - >>	572 410 065	H6	72	1517100	1517041
Ducato Diesel	01/82 - >>	595 402 080	H8	95	1517101	1517043
Duna Petrol	01/87 - 12/91	544 403 036	H4	44	1517097	1517038
Duna Diesel	01/87 - 12/91	560 408 054	H5	60	1517099	1517039
Elba Petrol	04/86 - 12/96	544 403 036	H4	44	1517097	1517038
Elba Diesel	04/86 - 12/96	560 408 054	H5	60	1517099	1517039
Fiorino Petrol	10/77 - 12/87	544 403 036	H4	44	1517097	1517038
Fiorino Petrol	01/88 - 05/01	572 410 065	H6	72	1517100	1517041
Fiorino Diesel	10/82 - 12/88	572 410 065	H6	72	1517100	1517041
Idea Petrol	01/04 - >>	544 403 036	H4	44	1517097	1517038
Idea Diesel	01/04 - >>	560 408 054	H5	60	1517099	1517039
Marea Petrol	09/96 - >>	544 403 036	H4	44	1517097	1517038
Marea Diesel	09/96 - >>	560 408 054	H5	60	1517099	1517039
Multipla Petrol	04/99 - >>	544 403 036	H4	44	1517097	1517038
Palio Petrol	04/96 - >>	560 408 054	H5	60	1517099	1517039
Palio Diesel	04/96 - >>	544 403 036	H4	44	1517097	1517038
Multipla Diesel	04/99 - >>	560 408 054	H5	60	1517099	1517039
Panda 1.3 Diesel	03/80 - >>	544 403 036	H4	44	1517097	1517038
Premio Petrol	03/85 - 12/96	544 403 036	H4	44	1517097	1517038
Punto Diesel	09/93 - >>	544 403 036	H4	44	1517097	1517038
Ritmo Petrol	01/78 - 07/89	544 403 036	H4	44	1517097	1517038
Ritmo Diesel	10/82 - 12/88	560 408 054	H5	60	1517099	1517039
Regata Petrol	09/83 - 06/91	544 403 036	H4	44	1517097	1517038



Motorcraft		ETN	Size 	Ah	Finis 	Finis 
Regata Diesel	09/83 - 12/90	560 408 054	H5	60	1517099	1517039
Scudo Petrol	02/96 - >>	560 408 054	H5	60	1517099	1517039
Scudo Diesel	02/96 - >>	572 410 065	H6	72	1517100	1517041
Sedici Petrol	06/06 - >>	544 403 036	H4	44	1517097	1517038
Sedici Diesel	06/06 - >>	560 408 054	H5	60	1517099	1517039
Siena	04/96 - >>	544 403 036	H4	44	1517097	1517038
Stilo Petrol	10/01 - >>	544 403 036	H4	44	1517097	1517038
Stilo Diesel	10/01 - >>	560 408 054	H5	60	1517099	1517039
Strada Petrol	06/99 - >>	544 403 036	H4	44	1517097	1517038
Strada Diesel	06/99 - >>	560 408 054	H5	60	1517099	1517039
Talento Petrol	03/89 - 03/94	572 410 065	H6	72	1517100	1517041
Talento Diesel	03/89 - 03/94	595 402 080	H8	95	1517101	1517043
Tempra	03/90 - 08/97	560 408 054	H5	60	1517099	1517039
Tipo Petrol	07/87 - 04/95	544 403 036	H4	44	1517097	1517038
Tipo Diesel	07/87 - 04/95	560 408 054	H5	60	1517099	1517039
Ulysse Petrol	06/94 - 08/02	560 408 054	H5	60	1517099	1517039
Ulysse Diesel	06/94 - 08/02	572 410 065	H6	72	1517100	1517041
Uno 0.9 - 1-3 Petrol	01/83 - >>	544 403 036	H4	44	1517097	1517038
Uno 1.4 - 1-6 Petrol & all Diesel	01/83 - >>	560 408 054	H5	60	1517099	1517039
<b>FORD MOTORCRAFT CALCIUM PLUS &gt;&gt;&gt;</b>						
Capri 1.6, 2.0 Petrol	74 - 88	543 402 039	T4 *	43	1517093	1517031
Capri 2.8, 3.0 Petrol	74 - 88	558 401 052	T5 *	58	1517094	1517032
Cargo	all	591 401 074	D31	91	1517096	1517037
Cougar 2.0 Petrol	98 -	558 401 052	T5	58	1517094	1517032
Cougar 2.5 V6 Petrol	98 -	571 400 065	T6	71	1517095	1517036
Escort / Orion (86 / 91) 1.3 - 2.0 Petrol	86 - 96	558 401 052	T5 *	58	1517094	1517032
Escort / Orion (86 / 91) 1.8 Diesel	86 - 96	571 400 065	T6 *	71	1517095	1517036
Escort (95) 1.3 - 2.0 Petrol	95 - 01	558 401 052	T5	58	1517094	1517032
Escort (95) 1.8 Diesel	95 - 01	571 400 065	T6	71	1517095	1517036
Fiesta (89) 1.1 - 1.4 Petrol	89 - 95	543 402 039	T4 *	43	1517093	1517031
Fiesta (89) 1.6 - 1.8 Petrol	89 - 95	558 401 052	T5 *	58	1517094	1517032
Fiesta (89) 1.8 Diesel	89 - 95	571 400 065	T6 *	71	1517095	1517036
Fiesta (96) 1.0 - 1.4 Petrol	96 - 98	543 402 039	T4	43	1517093	1517031
Fiesta (96) 1.6 Petrol	96 - 98	558 401 052	T5	58	1517094	1517032
Fiesta (96) 1.8 Diesel	96 - 98	571 400 065	T6	71	1517095	1517036
Focus (98) 1.4 - 1.6 Petrol	99 - 04	543 402 039	T4	43	1517093	1517031
Focus (98) 1.8 - 2.0 Petrol & ST170	99 - 04	558 401 052	T5	58	1517094	1517032
Focus (98) 1.8 Diesel	99 - 04	571 400 065	T6	71	1517095	1517036
Galaxy (95) 2.0 - 2.3 Petrol	95 - 00	560 408 054	H5 **	60	1517099	1517039
Galaxy (95) 2.8 V6 Petrol	95 - 00	595 402 080	H8 **	95	1517101	1517043
Galaxy (95) Diesel	95 - 00	595 402 080	H8 **	95	1517101	1517043
Granada / Scorpio 1.8 - 2.4 Petrol	- 98	558 401 052	T5 *	58	1517094	1517032
Granada / Scorpio 2.8 - 2.9 Petrol & 2.5 Diesel	- 98	571 400 065	T6 *	71	1517095	1517036
Ka 1.3 Petrol	96 -	543 402 039	T4	43	1517093	1517031
Maverick 2.4 Petrol & 2.7 Diesel	93 -	591 401 074	D31	91	1517096	1517037
Maverick (2000) 2.0 - 3.0 Petrol	00 -	560 408 054	H5 **	60	1517099	1517039
Mondeo (93) 1.6 - 2.5 Petrol	93 - 98	558 401 052	T5 *	58	1517094	1517032
Mondeo (93) 1.8 Diesel	93 - 98	571 400 065	T6 *	71	1517095	1517036
Mondeo (96) 1.6 - 2.0 Petrol	96 - 00	558 401 052	T5	58	1517094	1517032
Mondeo (96) 2.5 V6 Petrol & 1.8 Diesel	96 - 00	571 400 065	T6	71	1517095	1517036



\* = Potřebný adaptér pólů Finis 1493705, \*\* = Potřebný adaptér spodní lišty Finis 1493704

<b>Motorcraft</b>		ETN	Size 	Ah	Finis 	Finis 
Puma 1.4 Petrol	98 -	543 402 039	T4	43	1517093	1517031
Puma 1.6 / 1.7 Petrol	98 -	558 401 052	T5	58	1517094	1517032
Ranger (single battery)	99 -	591 401 074	D31	91	1517096	1517037
Sierra 1.6 - 2.9 Petrol & 1.8 Diesel	82 - 93	558 401 052	T5 *	58	1517094	1517032
Sierra 2.5 Diesel	82 - 93	571 400 065	T6 *	71	1517095	1517036
Transit (85) 2.0 Petrol	85 - 94	558 401 052	T5 *	58	1517094	1517032
Transit (85) 2.9 V6 Petrol & 2.5 Diesel	85 - 94	571 400 065	T6 *	71	1517095	1517036
Transit (95) 2.0 Petrol	96 - 98	558 401 052	T5	58	1517094	1517032
Transit (95) 2.5 Diesel	96 - 98	571 400 065	T6	71	1517095	1517036
<b>FORD USA &gt;&gt;&gt;</b>						
Explorer	all	815 565 065	US	65	3894012	-
Mustang	all	560 408 054	H5	60	1517099	1517039
Probe I & II	all	815 558 058	US	58	3872099	-
Windstar	all	815 585 088	US	85	3894013	-
<b>HONDA &gt;&gt;&gt;</b>						
Accord Petrol	10/98 - >>	560 408 054	H5	60	1517099	1517039
Accord 2.0 Diesel	02/96 - >>	572 410 065	H6	72	1517100	1517041
Accord 2.2 Diesel	02/03 - >>	595 402 080	H8	95	1517101	1517043
Civic 2.2 Diesel	01/06 - >>	572 410 065	H6	72	1517100	1517041
Concerto Petrol	08/89 - 10/96	544 403 036	H4	44	1517097	1517038
CV-R 2.2 Diesel	07/02 - >>	572 410 065	H6	72	1517100	1517041
FR-V 2.2 Diesel	02/05 - >>	572 410 065	H6	72	1517100	1517041
<b>HYUNDAI &gt;&gt;&gt;</b>						
Accent Petrol	01/00 - >>	544 403 036	H4	44	1517097	1517038
Elantra 1.6 Petrol	06/00 - >>	544 403 036	H4	44	1517097	1517038
Elantra 1.8 - 2.0 Petrol	06/00 - >>	560 408 054	H5	60	1517099	1517039
Galopper Diesel	08/91 - >>	591 401 074	D31	91	1517096	1517037
Getz Petrol	09/02 - >>	544 403 036	H4	44	1517097	1517038
Grandeur Petrol	04/05 - >>	572 410 065	H6	72	1517100	1517041
Lantra 1.5 - 1.6 Petrol	11/95 - >>	544 403 036	H4	44	1517097	1517038
Lantra 1.8 - 2.0 Petrol	11/95 - >>	560 408 054	H5	60	1517099	1517039
Matrix Petrol	06/01 - >>	560 408 054	H5	60	1517099	1517039
Sant Fé 2.0 - 2.7 Petrol	02/01 - >>	560 408 054	H5	60	1517099	1517039
Sonata 2.0 Petrol	03/98 - 10/01	560 408 054	H5	60	1517099	1517039
Sonata 2.4 - 2.5 Petrol	03/98 - 10/01	572 410 065	H6	72	1517100	1517041
Sonata 2.0 - 2.7 Petrol	10/01 - >>	560 408 054	H5	60	1517099	1517039
Stellar Petrol	10/83 - 12/91	544 403 036	H4	44	1517097	1517038
Trajet Petrol	03/00 - >>	560 408 054	H5	60	1517099	1517039
XG Petrol	12/98 - >>	572 410 065	H6	72	1517100	1517041
<b>JAGUAR &gt;&gt;&gt;</b>						
S-Type Petrol & Diesel	01/99 - >>	595 402 080	H8	95	1517101	1517043
X-Type Petrol & Diesel	06/01 - >>	572 410 065	H6	72	1517100	1517041
XJ 2.8 - 3.6 Petrol	07/68 - 11/94	560 408 054	H5	60	1517099	1517039
XJ 3.0 - 4.2 Petrol	11/94 - >>	572 410 065	H6	72	1517100	1517041
XJ 3.2 - 6.0 Petrol	11/94 - 07/97	572 410 065	H6	72	1517100	1517041
XJ Diesel	05/03 - >>	572 410 065	H6	72	1517100	1517041
XK8	03/96 - >>	595 402 080	H8	95	1517101	1517043
XK	03/06 - >>	595 402 080	H8	95	1517101	1517043
<b>JEEP &gt;&gt;&gt;</b>						
CJ5 - CJ8 Petrol	01/66 - 12/87	560 408 054	H5	60	1517099	1517039



\* = Potřebný adaptér pólů Finis 1493705, \*\* = Potřebný adaptér spodní lišty Finis 1493704



<b>Motorcraft</b>		ETN	Size 	Ah	Finis 	Finis 
Commander Petrol	09/05 - >>	572 410 065	H6	72	1517100	1517041
Grand Cherokee Petrol	04/99 - >>	572 410 065	H6	72	1517100	1517041
Grand Cherokee 2.7 Diesel	04/99 - >>	595 402 080	H8	95	1517101	1517043
<b>KIA &gt;&gt;&gt;</b>						
Carens Petrol	11/00 - >>	560 408 054	H5	60	1517099	1517039
Cerato Petrol	04/04 - >>	560 408 054	H5	60	1517099	1517039
Clarus Petrol	07/96 - >>	560 408 054	H5	60	1517099	1517039
Magentis Petrol	05/01 - >>	560 408 054	H5	60	1517099	1517039
Roadster Petrol	08/99 - >>	560 408 054	H5	60	1517099	1517039
Sorento Diesel	08/02 - >>	591 401 074	D31	91	1517096	1517037
Sportage Petrol	04/94 - >>	560 408 054	H5	60	1517099	1517039
<b>LANCIA &gt;&gt;&gt;</b>						
Dedra Petrol	01/89 - 07/99	560 408 054	H5	60	1517099	1517039
Dedra Diesel	01/89 - 07/99	572 410 065	H6	72	1517100	1517041
Delta Petrol	06/93 - 08/99	544 403 036	H4	44	1517097	1517038
Delta Diesel	09/79 - 08/99	572 410 065	H6	72	1517100	1517041
Kappa Petrol	08/94 - 10/01	560 408 054	H5	60	1517099	1517039
Kappa Diesel	08/94 - 10/01	572 410 065	H6	72	1517100	1517041
Lybra Petrol	07/99 - >>	544 403 036	H4	44	1517097	1517038
Lybra Diesel	07/99 - >>	560 408 054	H5	60	1517099	1517039
Musa Petrol	10/04 - >>	560 408 054	H5	60	1517099	1517039
Phedra Petrol & Diesel	09/02 - >>	572 410 065	H6	72	1517100	1517041
Prisma Petrol	01/83 - 02/92	560 408 054	H5	60	1517099	1517039
Prisma Diesel	01/83 - 02/92	572 410 065	H6	72	1517100	1517041
Thema Petrol	11/84 - 07/94	544 403 036	H4	44	1517097	1517038
Thema Diesel	11/84 - 07/94	572 410 065	H6	72	1517100	1517041
Thesis Petrol & Diesel	07/02 - >>	595 402 080	H8	95	1517101	1517043
Ypsilon Petrol & Diesel	10/03 - >>	560 408 054	H5	60	1517099	1517039
Zeta Petrol & Diesel	05/95 - 09/02	560 408 054	H5	60	1517099	1517039
<b>LAND ROVER &gt;&gt;&gt;</b>						
Discovery Petrol & Diesel	10/04 - >>	595 402 080	H8	95	1517101	1517043
Freelander Petrol	02/98 - 01/06	560 408 054	H5	60	1517099	1517039
Freelander Petrol	02/06 - >>	572 410 065	H6	72	1517100	1517041
Freelander Diesel	02/98 - >>	572 410 065	H6	72	1517100	1517041
Land Rover	09/63 - 12/86	591 401 074	D31	91	1517096	1517037
Range Rover Petrol & Diesel	03/02 - >>	595 402 080	H8	95	1517101	1517043
<b>LEXUS &gt;&gt;&gt;</b>						
IS 220 Diesel	10/05 - >>	591 401 074	D31	91	1517096	1517037
LS 460	10/00 - >>	591 401 074	D31	91	1517096	1517037
<b>LOTUS &gt;&gt;&gt;</b>						
Elise	08/95 - >>	543 402 039	T4	43	1517093	1517031
Exige	09/01 - >>	543 402 039	T4	43	1517093	1517031
Eclat	10/75 - 08/86	560 408 054	H5	60	1517099	1517039
Elan	09/89 - 11/95	560 408 054	H5	60	1517099	1517039
Esprit	10/75 - >>	558 401 052	T5	58	1517094	1517032
Excel	10/83 - 08/91	560 408 054	H5	60	1517099	1517039
<b>MASERATI &gt;&gt;&gt;</b>						
228	12/86 - 12/90	560 408 054	H5	60	1517099	1517039
Karif	04/88 - >>	572 410 065	H6	72	1517100	1517041
Shamal	09/89 - 11/95	572 410 065	H6	72	1517100	1517041



Motorcraft		ETN	Size	Ah	Finis	Finis
						
Spyder	03/02 - >>	572 410 065	H6	72	1517100	1517041
<b>MAZDA &gt;&gt;&gt;</b>						
121 Petrol	03/96 - >>	560 408 054	H5	60	1517099	1517039
121 Diesel	03/96 - >>	572 410 065	H6	72	1517100	1517041
2 Petrol & Diesel	04/03 - >>	543 402 039	T4	43	1517093	1517031
3 Petrol & Diesel	10/03 - >>	558 401 052	T5	58	1517094	1517032
B-Serie	01/85 - >>	591 401 074	D31	91	1517096	1517037
Tribute Petrol	03/00 - >>	560 408 054	H5	60	1517099	1517039
Xedos Petrol	07/93 - >>	558 401 052	T5	58	1517094	1517032
<b>MERCEDES BENZ &gt;&gt;&gt;</b>						
A-Class Petrol	07/97 - >>	560 408 054	H5	60	1517099	1517039
A-Class Diesel	07/97 - >>	572 410 065	H6	72	1517100	1517041
B-Class Petrol	03/05 - >>	560 408 054	H5	60	1517099	1517039
B-Class Diesel	03/05 - >>	572 410 065	H6	72	1517100	1517041
190 1.8 Petrol	10/82 - 08/93	544 403 036	H4	44	1517097	1517038
190 2.0 - 2.6 Petrol	10/82 - 08/93	560 408 054	H5	60	1517099	1517039
190 2.0 - 2.5 Diesel	10/82 - 08/93	572 410 065	H6	72	1517100	1517041
C-Class 1.8 - 2.4 Petrol	03/93 - >>	560 408 054	H5	60	1517099	1517039
C-Class 2.8 - 5.5 Petrol	03/93 - >>	572 410 065	H6	72	1517100	1517041
C-Class 2.0 - 3.2 Diesel	03/93 - >>	572 410 065	H6	72	1517100	1517041
E-Class 2.0 - 2.4 Petrol	06/93 - >>	560 408 054	H5	60	1517099	1517039
E-Class 2.8 - 6.0 Petrol	06/93 - >>	572 410 065	H6	72	1517100	1517041
E-Class 2.0 - 3.2 Diesel	06/93 - >>	572 410 065	H6	72	1517100	1517041
S-Class 2.6 - 5.6 Petrol	08/72 - 06/91	572 410 065	H6	72	1517100	1517041
S-Class 2.8 - 6.0 Petrol	02/91 - >>	595 402 080	H8	95	1517101	1517043
S-Class 3.0 - 4.0 Diesel	02/91 - >>	595 402 080	H8	95	1517101	1517043
SLK	04/96 - 04/04	560 408 054	H5	60	1517099	1517039
SLK	03/04 - >>	572 410 065	H6	72	1517100	1517041
CLK 2.0 - 2.4 Petrol	06/97 - >>	560 408 054	H5	60	1517099	1517039
CLK 2.8 - 5.5 Petrol	06/97 - >>	572 410 065	H6	72	1517100	1517041
CLK 2.2 - 2.7 Diesel	06/02 - >>	572 410 065	H6	72	1517100	1517041
CLK 6.3 Petrol & 3.2 Diesel	06/02 - >>	595 402 080	H8	95	1517101	1517043
SL 2.8 - 3.8 Petrol	05/71 - 08/89	560 408 054	H5	60	1517099	1517039
SL 4.2 - 6.0 Petrol	01/72 - >>	572 410 065	H6	72	1517100	1517041
G-Class 2.3 - 3.0 Petrol	03/79 - >>	572 410 065	H6	72	1517100	1517041
G-Class 3.2 - 5.0 Petrol	03/79 - >>	595 402 080	H8	95	1517101	1517043
G-Class 2.4 - 4.0 Diesel	03/79 - >>	595 402 080	H8	95	1517101	1517043
GL-Class 4.5 - 5.0 Petrol	09/06 - >>	595 402 080	H8	95	1517101	1517043
GL-Class 3.2 - 4.2 Diesel	09/06 - >>	595 402 080	H8	95	1517101	1517043
Vaneo all	02/02 - >>	572 410 065	H6	72	1517100	1517041
Viano all	09/03 - >>	572 410 065	H6	72	1517100	1517041
Vito 2.0 - 3.2 Petrol	02/96 - >>	572 410 065	H6	72	1517100	1517041
Vito 2.2 - 2.3 Diesel	02/96 - >>	595 402 080	H8	95	1517101	1517043
V-Class all	02/96 - >>	595 402 080	H8	95	1517101	1517043
Sprinter all	01/95 - >>	572 410 065	H6	72	1517100	1517041
<b>MG &gt;&gt;&gt;</b>						
Maestro Petrol	03/83 - 09/90	543 402 039	T4	43	1517093	1517031
Metro Petrol	04/84 - 09/90	558 401 052	T5	58	1517094	1517032
Montego Petrol	03/95 - 03/02	558 401 052	T5	58	1517094	1517032
MGF all	03/95 - 03/02	558 401 052	T5	58	1517094	1517032



<b>Motorcraft</b>			Size	Finis	Finis	
		ETN		Ah		
MGR V8	09/92 - 12/95	558 401 052	T5	58	1517094	1517032
MG TF all	03/02 - >>	560 408 054	H5	60	1517099	1517039
MG X-Power 4.5 - 5.0 Petrol	01/03 - >>	571 400 065	T6	71	1517095	1517036
MG ZR Petrol	06/01 - >>	558 401 052	T5	58	1517094	1517032
MG ZS Petrol	07/01 - >>	544 403 036	H4	44	1517097	1517038
MG ZS Diesel	07/01 - >>	571 400 065	T6	71	1517095	1517036
MG ZT Petrol	06/01 - >>	560 408 054	H5	60	1517099	1517039
MG ZT Diesel	06/01 - >>	572 410 065	H6	72	1517100	1517041
<b>MINI &gt;&gt;&gt;</b>						
Mini-Moke	01/87 - >>	544 403 036	H4	44	1517097	1517038
Cooper (88 KW)	06/01 - >>	543 402 039	T4	43	1517093	1517031
One, Cooper, Works Petrol	06/01 - >>	544 403 036	H4	44	1517097	1517038
One Diesel	06/01 - >>	572 410 065	H6	72	1517100	1517041
<b>MITSUBISHI &gt;&gt;&gt;</b>						
Carisma Petrol	07/95 - >>	560 408 054	H5	60	1517099	1517039
Carisma Diesel	07/95 - >>	572 410 065	H6	72	1517100	1517041
Colt Petrol	06/04 - >>	544 403 036	H4	44	1517097	1517038
Colt Diesel	06/04 - >>	560 408 054	H5	60	1517099	1517039
Lancer all	09/03 - >>	560 408 054	H5	60	1517099	1517039
Pajero Petrol except V6	10/99 - >>	560 408 054	H5	60	1517099	1517039
Pajero Diesel and V6 Petrol	12/82 - >>	591 401 074	D31	91	1517096	1517037
Space Gear Diesel	05/95 - 05/00	591 401 074	D31	91	1517096	1517037
Space Star Petrol	06/98 - >>	560 408 054	H5	60	1517099	1517039
Space Star Diesel	06/98 - >>	572 410 065	H6	72	1517100	1517041
Space Wagon Diesel	10/91 - 10/98	591 401 074	D31	91	1517096	1517037
L 300 Bus & Van	11/86 - >>	591 401 074	D31	91	1517096	1517037
L 400 Bus & Van	06/96 - >>	591 401 074	D31	91	1517096	1517037
<b>NISSAN &gt;&gt;&gt;</b>						
Almera Petrol	03/00 - >>	543 402 039	T4	43	1517093	1517031
Almera Diesel	03/00 - >>	571 400 065	T6	71	1517095	1517036
Interstar Diesel	07/02 - >>	595 402 080	H8	95	1517101	1517043
Kubistar Petrol	08/03 - >>	543 402 039	T4	43	1517093	1517031
Kubistar Diesel	08/03 - >>	572 410 065	H6	72	1517100	1517041
Maxima Diesel	03/00 - >>	572 410 065	H6	72	1517100	1517041
Micra Petrol	01/03 - >>	543 402 039	T4	43	1517093	1517031
Micra C+C Petrol	08/05 - >>	558 401 052	T5	58	1517094	1517032
Micra Diesel	08/92 - >>	558 401 052	T5	58	1517094	1517032
Navara Diesel	07/05 - >>	572 410 065	H6	72	1517100	1517041
Note Petrol	03/06 - >>	543 402 039	T4	43	1517093	1517031
Note Diesel	03/06 - >>	558 401 052	T5	58	1517094	1517032
Pathfinder Petrol	03/05 - >>	560 408 054	H5	60	1517099	1517039
Pathfinder Diesel	09/85 - 02/05	591 401 074	D31	91	1517096	1517037
Pathfinder Diesel	03/05 - >>	572 410 065	H6	72	1517100	1517041
Pick Up Diesel	09/85 - >>	591 401 074	D31	91	1517096	1517037
Primastar Diesel	09/02 - >>	572 410 065	H6	72	1517100	1517041
Primera Petrol	06/90 - 05/96	544 403 036	H4	44	1517097	1517038
Primera Petrol	06/96 - >>	560 408 054	H5	60	1517099	1517039
Primera Diesel	06/90 - >>	572 410 065	H6	72	1517100	1517041
Qashqai 1.6 Petrol	02/07 - >>	544 403 036	H4	44	1517097	1517038
Qashqai 2.0 Petrol	02/07 - >>	560 408 054	H5	60	1517099	1517039









Motorcraft		ETN	Size 	Ah	Finis 	Finis 
Qashqai Diesel	02/07 - >>	572 410 065	H6	72	1517100	1517041
Serena Diesel	07/92 - >>	591 401 074	D31	91	1517096	1517037
Terrano Petrol	02/93 - >>	560 408 054	H5	60	1517099	1517039
Terrano Diesel	02/93 - >>	591 401 074	D31	91	1517096	1517037
Urvan Bus & Van	10/00 - >>	591 401 074	D31	91	1517096	1517037
X-Trail Petrol	07/01 - >>	572 410 065	H6	72	1517100	1517041
<b>OPEL &gt;&gt;&gt;</b>						
Agila all	09/00 - >>	543 402 039	T4	43	1517093	1517031
Arena Diesel	03/98 - 08/01	572 410 065	H6	72	1517100	1517041
Ascona Petrol	08/79 - 08/91	558 401 052	T5	58	1517094	1517032
Ascona Petrol	10/70 - 08/88	543 402 039	T4	43	1517093	1517031
Ascona Diesel	09/81 - 08/88	558 401 052	T5	58	1517094	1517032
Astra 1.0 - 1.8 Petrol	09/91 - >>	543 402 039	T4	43	1517093	1517031
Astra 1.8 - 2.0 Petrol	02/98 - >>	558 401 052	T5	58	1517094	1517032
Astra Diesel	09/91 - 01/98	558 401 052	T5	58	1517094	1517032
Astra Diesel	02/98 - >>	571 400 065	T6	71	1517095	1517036
Calibra	06/90 - 07/97	571 400 065	T6	71	1517095	1517036
Campo Petrol	08/87 - >>	571 400 065	T6	71	1517095	1517036
Combo Petrol	07/94 - >>	543 402 039	T4	43	1517093	1517031
Combo Diesel	07/94 - >>	558 401 052	T5	58	1517094	1517032
Corsa Petrol	09/82 - 06/06	543 402 039	T4	43	1517093	1517031
Corsa Petrol	07/06 - >>	558 401 052	T5	58	1517094	1517032
Corsa Diesel	09/82 - 06/06	558 401 052	T5	58	1517094	1517032
Corsa Diesel	07/06 - >>	571 400 065	T6	71	1517095	1517036
Frontera all	03/92 - 10/98	572 410 065	H6	72	1517100	1517041
Kadett Petrol	09/65 - 08/91	543 402 039	T4	43	1517093	1517031
Manta 1.2 - 1.6 Petrol	09/70 - 08/88	543 402 039	T4	43	1517093	1517031
Manta 1.8 - 2.4 Petrol	09/70 - 08/88	558 401 052	T5	58	1517094	1517032
Meriva Petrol	05/03 - >>	558 401 052	T5	58	1517094	1517032
Meriva Diesel	05/03 - >>	571 400 065	T6	71	1517095	1517036
Movano Diesel	07/98 - >>	595 402 080	H8	95	1517101	1517043
Omega 1.8 Petrol	09/86 - 05/94	543 402 039	T4	43	1517093	1517031
Omega 2.0 Petrol	09/86 - 07/03	558 401 052	T5	58	1517094	1517032
Omega 2.2 - 3.2 Petrol Petrol	09/86 - 07/03	571 400 065	T6	71	1517095	1517036
Omega 2.0 - 2.3 Diesel	09/86 - 07/03	571 400 065	T6	71	1517095	1517036
Rekord 1.7 - 1.8 Petrol	01/72 - 08/86	543 402 039	T4	43	1517093	1517031
Rekord 1.9 - 2.2 Petrol	01/72 - 08/86	558 401 052	T5	58	1517094	1517032
Rekord Diesel	01/72 - 08/86	571 400 065	T6	71	1517095	1517036
Senator Petrol	02/78 - 09/93	558 401 052	T5	58	1517094	1517032
Senator Diesel	02/78 - 09/93	571 400 065	T6	71	1517095	1517036
Signum 1.8 Petrol	05/03 - >>	558 401 052	T5	58	1517094	1517032
Signum 2.0 - 3.2 Petrol	05/03 - >>	571 400 065	T6	71	1517095	1517036
Signum Diesel	05/03 - >>	571 400 065	T6	71	1517095	1517036
Sintra all	11/96 - 04/99	558 401 052	T5	58	1517094	1517032
Speedster all	09/00 - >>	543 402 039	T4	43	1517093	1517031
Tigra Petrol	07/94 - 12/00	543 402 039	T4	43	1517093	1517031
Tigra Twin Top	06/04 - >>	558 401 052	T5	58	1517094	1517032
Vectra 1.4 - 1.8 Petrol	04/88 - 03/02	543 402 039	T4	43	1517093	1517031
Vectra 1.6 - 1.8 Petrol	04/02 - >>	560 408 054	H5	60	1517099	1517039
Vectra 2.0 - 2.6 Petrol	04/88 - 07/03	558 401 052	T5	58	1517094	1517032

<b>Motorcraft</b>		ETN	Size 	Ah	Finis 	Finis 
Vectra 2.8 Petrol	08/02 - >>	571 400 065	T6	71	1517095	1517036
Vectra 3.2 V6 & Turbo Petrol	08/02 - >>	572 410 065	H6	72	1517100	1517041
Vectra Diesel	04/82 - >>	571 400 065	T6	71	1517095	1517036
Vivaro all	08/01 - >>	572 410 065	H6	72	1517100	1517041
Zafira 1.6 - 1.8 Petrol	04/99 - >>	543 402 039	T4	43	1517093	1517031
Zafira 2.0 - 2.2 Petrol	04/99 - >>	558 401 052	T5	58	1517094	1517032
Zafira Diesel	04/99 - >>	571 400 065	T6	71	1517095	1517036
<b>PEUGEOT &gt;&gt;&gt;</b>						
106 Petrol	09/91 - >>	544 403 036	H4	44	1517097	1517038
106 Diesel	09/91 - >>	560 408 054	H5	60	1517099	1517039
205 Petrol	02/83 - 09/98	544 403 036	H4	44	1517097	1517038
205 Diesel	02/83 - 09/98	572 410 065	H6	72	1517100	1517041
206 Petrol	09/98 - >>	544 403 036	H4	44	1517097	1517038
206 Diesel	09/98 - >>	560 408 054	H5	60	1517099	1517039
207 Petrol	02/06 - >>	544 403 036	H4	44	1517097	1517038
207 Diesel	02/06 - >>	572 410 065	H6	72	1517100	1517041
305 Petrol	11/77 - 07/90	560 408 054	H5	60	1517099	1517039
305 Diesel	11/77 - 07/90	572 410 065	H6	72	1517100	1517041
306 Petrol	05/93 - >>	544 403 036	H4	44	1517097	1517038
306 Diesel	05/93 - >>	572 410 065	H6	72	1517100	1517041
307 Petrol	08/00 - >>	544 403 036	H4	44	1517097	1517038
309 Petrol	10/85 - 12/93	544 403 036	H4	44	1517097	1517038
309 Diesel	10/85 - 12/93	560 408 054	H5	60	1517099	1517039
405 Petrol	01/87 - 10/96	544 403 036	H4	44	1517097	1517038
405 Diesel	01/87 - 10/96	572 410 065	H6	72	1517100	1517041
406 Petrol	10/95 - >>	544 403 036	H4	44	1517097	1517038
406 Diesel	10/95 - >>	560 408 054	H5	60	1517099	1517039
407 1.8 Petrol	05/04 - >>	544 403 036	H4	44	1517097	1517038
407 2.0 - 3.0 Petrol	05/04 - >>	560 408 054	H5	60	1517099	1517039
407 Diesel	05/04 - >>	572 410 065	H6	72	1517100	1517041
505 Petrol	05/79 - 12/93	560 408 054	H5	60	1517099	1517039
505 Diesel	05/79 - 12/93	572 410 065	H6	72	1517100	1517041
604 Petrol	08/77 - 07/87	560 408 054	H5	60	1517099	1517039
604 Diesel	08/77 - 07/87	595 402 080	H8	95	1517101	1517043
605 Petrol	06/89 - 09/99	544 403 036	H4	44	1517097	1517038
605 Diesel	06/89 - 09/99	572 410 065	H6	72	1517100	1517041
607 all	02/00 - >>	572 410 065	H6	72	1517100	1517041
806 Petrol	06/94 - 08/02	560 408 054	H5	60	1517099	1517039
806 Diesel	06/94 - 08/02	572 410 065	H6	72	1517100	1517041
807 all	06/02 - >>	572 410 065	H6	72	1517100	1517041
1007 Petrol	04/05 - >>	544 403 036	H4	44	1517097	1517038
1007 Diesel	04/05 - >>	560 408 054	H5	60	1517099	1517039
Boxer Patrol	03/94 - >>	572 410 065	H6	72	1517100	1517041
Boxer Diesel	03/94 - >>	595 402 080	H8	95	1517101	1517043
Expert Petrol	07/95 - >>	560 408 054	H5	60	1517099	1517039
Expert Diesel	07/95 - >>	572 410 065	H6	72	1517100	1517041
J5 Petrol	09/81 - 03/94	544 403 036	H4	44	1517097	1517038
J5 Diesel	09/81 - 03/94	572 410 065	H6	72	1517100	1517041
Partner Petrol	06/96 - >>	544 403 036	H4	44	1517097	1517038
Partner Diesel	06/96 - >>	560 408 054	H5	60	1517099	1517039



Motorcraft		ETN	Size 	Ah	Finis 	Finis 
<b>PIAGGIO &gt;&gt;&gt;</b>						
Porter Diesel	02/93 - >>	560 408 054	H5	60	1517099	1517039
<b>PORSCHE &gt;&gt;&gt;</b>						
914	01/69 - 02/76	543 402 039	T4	43	1517093	1517031
911	01/63 - >>	572 410 065	H6	72	1517100	1517041
924	11/75 - 07/88	558 401 052	T5	58	1517094	1517032
928	09/77 - 11/95	572 410 065	H6	72	1517100	1517041
944	06/81 - 07/91	571 400 065	T6	71	1517095	1517036
959	01/86 - 04/91	572 410 065	H6	72	1517100	1517041
968	06/91 - 11/95	571 400 065	T6	71	1517095	1517036
<b>RENAULT &gt;&gt;&gt;</b>						
9 Petrol	09/81 - 12/89	544 403 036	H4	44	1517097	1517038
9 Diesel	09/81 - 12/89	572 410 065	H6	72	1517100	1517041
11 Petrol	03/83 - 07/89	544 403 036	H4	44	1517097	1517038
11 Diesel	03/83 - 07/89	572 410 065	H6	72	1517100	1517041
18 Petrol	04/78 - 07/86	544 403 036	H4	44	1517097	1517038
18 Diesel	04/78 - 07/86	572 410 065	H6	72	1517100	1517041
19 Petrol	01/88 - 12/95	544 403 036	H4	44	1517097	1517038
19 Diesel	01/88 - 12/95	572 410 065	H6	72	1517100	1517041
20 Petrol	10/75 - 12/83	544 403 036	H4	44	1517097	1517038
20 Diesel	10/75 - 12/83	572 410 065	H6	72	1517100	1517041
21 Petrol	09/89 - 06/94	544 403 036	H4	44	1517097	1517038
21 Diesel	09/89 - 06/94	572 410 065	H6	72	1517100	1517041
25 Petrol	04/84 - 12/93	560 408 054	H5	60	1517099	1517039
25 Diesel	04/84 - 12/93	572 410 065	H6	72	1517100	1517041
30 Petrol	02/75 - 03/86	560 408 054	H5	60	1517099	1517039
30 Diesel	02/75 - 03/86	572 410 065	H6	72	1517100	1517041
Avantime Petrol	09/01 - 05/03	572 410 065	H6	72	1517100	1517041
Avantime Diesel	09/01 - 05/03	571 400 065	T6	71	1517095	1517036
Clio 1.2 - 2.0 Petrol	05/90 - 05/05	544 403 036	H4	44	1517097	1517038
Clio 1.2 - 2.0 Petrol	06/05 - >>	558 401 052	T5	58	1517094	1517032
Clio 3.0 Petrol	09/98 - >>	571 400 065	T6	71	1517095	1517036
Clio 1.5 Diesel	09/98 - 05/05	558 401 052	T5	58	1517094	1517032
Clio 1.5 Diesel	06/05 - >>	571 400 065	T6	71	1517095	1517036
Clio 1.9 Diesel	05/90 - 08/98	572 410 065	H6	72	1517100	1517041
Clio 1.9 Diesel	09/98 - >>	560 408 054	H5	60	1517099	1517039
Espace Petrol	07/84 - 10/96	544 403 036	H4	44	1517097	1517038
Espace Petrol	11/96 - 10/02	560 408 054	H5	60	1517099	1517039
Espace Petrol	11/02 - >>	571 400 065	T6	71	1517095	1517036
Espace Diesel	07/84 - 10/02	572 410 065	H6	72	1517100	1517041
Fuego Petrol	02/80 - 10/85	544 403 036	H4	44	1517097	1517038
Fuego Diesel	02/80 - 10/85	572 410 065	H6	72	1517100	1517041
Kangoo Petrol	03/98 - >>	544 403 036	H4	44	1517097	1517038
Kangoo Diesel	03/98 - >>	572 410 065	H6	72	1517100	1517041
Laguna 1.6 Petrol	11/93 - 03/01	544 403 036	H4	44	1517097	1517038
Laguna 2.0 - 3.0 Petrol	11/93 - 03/01	560 408 054	H5	60	1517099	1517039
Laguna 1.6 - 2.0 Petrol	03/01 - >>	558 401 052	T5	58	1517094	1517032
Laguna 3.0 Petrol	03/01 - >>	571 400 065	T6	71	1517095	1517036
Laguna 1.9 Diesel	11/93 - >>	571 400 065	T6	71	1517095	1517036
Laguna 2.2 Diesel	11/93 - >>	572 410 065	H6	72	1517100	1517041

<b>Motorcraft</b>		ETN	Size 	Ah	Finis 	Finis 
Master Petrol	08/80 - 07/98	544 403 036	H4	44	1517097	1517038
Master Diesel	08/80 - 07/98	572 410 065	H6	72	1517100	1517041
Master Diesel	07/98 - >>	595 402 080	H8	95	1517101	1517043
Megane Petrol	01/96 - 08/03	560 408 054	H5	60	1517099	1517039
Megane Diesel	01/96 - 08/03	572 410 065	H6	72	1517100	1517041
Modus Petrol	12/04 - >>	558 401 052	T5	58	1517094	1517032
Modus Diesel	12/04 - >>	571 400 065	T6	71	1517095	1517036
Rapid Petrol	07/85 - 03/98	544 403 036	H4	44	1517097	1517038
Rapid Diesel	07/85 - 03/98	572 410 065	H6	72	1517100	1517041
Safrane 2.0 - 2.5 Petrol	04/92 - 12/00	560 408 054	H5	60	1517099	1517039
Safrane 3.0 Petrol	04/92 - 07/96	572 410 065	H6	72	1517100	1517041
Safrane 2.9 - 3.0 Petrol	07/96 - 12/00	571 400 065	T6	71	1517095	1517036
Safrane 2.1 - 2.2 Diesel	04/92 - 12/00	572 410 065	H6	72	1517100	1517041
Safrane 2.5 Diesel	04/92 - 07/96	595 402 080	H8	95	1517101	1517043
Scenic Petrol & Diesel	09/99 - >>	558 401 052	T5	58	1517094	1517032
Sport Spider	03/95 - 10/99	558 401 052	T5	58	1517094	1517032
Super 5 Petrol	10/84 - 12/96	544 403 036	H4	44	1517097	1517038
Super 5 Diesel	10/84 - 12/96	572 410 065	H6	72	1517100	1517041
Thalia Petrol	08/00 - >>	543 402 039	T4	43	1517093	1517031
Thalia Diesel	08/00 - >>	558 401 052	T5	58	1517094	1517032
Trafic Petrol	03/80 - 04/89	544 403 036	H4	44	1517097	1517038
Trafic Petrol	03/89 - 03/01	560 408 054	H5	60	1517099	1517039
Trafic Diesel	03/80 - >>	572 410 065	H6	72	1517100	1517041
Twingo Petrol	03/93 - >>	543 402 039	T4	43	1517093	1517031
Vel Satis Petrol & Diesel	06/02 - >>	571 400 065	T6	71	1517095	1517036
Williams Petrol	01/91 - 09/98	544 403 036	H4	44	1517097	1517038
<b>ROVER &gt;&gt;&gt;</b>						
25 Petrol	10/99 - >>	560 408 054	H5	60	1517099	1517039
25 Diesel	10/99 - >>	572 410 065	H6	72	1517100	1517041
45 Petrol	02/00 - >>	560 408 054	H5	60	1517099	1517039
45 Diesel	02/00 - >>	572 410 065	H6	72	1517100	1517041
75 Petrol	02/99 - >>	560 408 054	H5	60	1517099	1517039
75 Diesel	02/99 - >>	572 410 065	H6	72	1517100	1517041
100 Petrol	11/89 - 12/98	544 403 036	H4	44	1517097	1517038
100 Diesel	11/89 - 12/98	558 401 052	T5	58	1517094	1517032
200 Petrol	03/85 - 03/00	544 403 036	H4	44	1517097	1517038
200 Diesel	10/89 - 03/00	558 401 052	T5	58	1517094	1517032
400 Petrol	04/90 - 03/00	544 403 036	H4	44	1517097	1517038
400 Diesel	04/90 - 03/00	558 401 052	T5	58	1517094	1517032
600 Petrol	08/93 - 02/99	560 408 054	H5	60	1517099	1517039
600 Diesel	08/93 - 02/99	558 401 052	T5	58	1517094	1517032
800 Petrol	10/86 - 02/99	560 408 054	H5	60	1517099	1517039
800 Diesel	10/86 - 02/99	572 410 065	H6	72	1517100	1517041
Cabriolet	04/90 - 11/99	543 402 039	T4	43	1517093	1517031
Coupe	03/96 - 11/99	560 408 054	H5	60	1517099	1517039
Cityrover	01/04 - >>	560 408 054	H5	60	1517099	1517039
Maestro Petrol	09/90 - 01/95	543 402 039	T4	43	1517093	1517031
Maestro Diesel	09/90 - 01/95	543 402 039	T4	43	1517093	1517031
Montego Petrol	10/84 - 10/95	558 401 052	T5	58	1517094	1517032
Montego Diesel	10/84 - 10/95	558 401 052	T5	58	1517094	1517032



<b>Motorcraft</b>		ETN	Size 	Ah	Finis 	Finis 
Streetwise Petrol	08/03 - >>	560 408 054	H5	60	1517099	1517039
Streetwise Diesel	08/03 - >>	572 410 065	H6	72	1517100	1517041
<b>SAAB &gt;&gt;&gt;</b>						
9-3 Petrol	02/98 - >>	560 408 054	H5	60	1517099	1517039
9-3 Diesel	02/98 - 09/02	595 402 080	H8	95	1517101	1517043
9-3 Diesel	09/02 - >>	572 410 065	H6	72	1517100	1517041
9-5 Petrol	09/97 - >>	572 410 065	H6	72	1517100	1517041
9-5 Diesel	09/97 - >>	572 410 065	H6	72	1517100	1517041
900 Petrol	09/78 - 02/98	560 408 054	H5	60	1517099	1517039
900 Diesel	09/78 - 02/98	572 410 065	H6	72	1517100	1517041
9000 Petrol	04/85 - 12/98	560 408 054	H5	60	1517099	1517039
9000 Diesel	04/85 - 12/98	572 410 065	H6	72	1517100	1517041
<b>SEAT &gt;&gt;&gt;</b>						
Alhambra 1.8 - 2.0 Petrol	04/96 - >>	560 408 054	H5	60	1517099	1517039
Alhambra 2.8 Petrol	04/96 - >>	572 410 065	H6	72	1517100	1517041
Alhambra Diesel	04/96 - >>	595 402 080	H8	95	1517101	1517043
Altea 1.6 Petrol	03/04 - >>	544 403 036	H4	44	1517097	1517038
Altea 2.0 Petrol	03/04 - >>	572 410 065	H6	72	1517100	1517041
Altea Diesel	03/04 - >>	572 410 065	H6	72	1517100	1517041
Arosa Petrol	05/97 - >>	544 403 036	H4	44	1517097	1517038
Arosa Diesel	05/97 - >>	560 408 054	H5	60	1517099	1517039
Cordoba 1.0 - 1.6 Petrol	02/93 - 06/99	543 402 039	T4	43	1517093	1517031
Cordoba 1.8 - 2.0 Petrol	02/93 - 06/99	558 401 052	T5	58	1517094	1517032
Cordoba 1.0 - 1.6 Petrol	06/99 - >>	544 403 036	H4	44	1517097	1517038
Cordoba 1.8 - 2.0 Petrol	06/99 - >>	560 408 054	H5	60	1517099	1517039
Cordoba Diesel	02/93 - 06/99	571 400 065	T6	71	1517095	1517036
Cordoba Diesel	06/99 - >>	572 410 065	H6	72	1517100	1517041
Ibiza Petrol	06/84 - 12/93	543 402 039	T4	43	1517093	1517031
Ibiza Petrol	03/93 - 08/99	544 403 036	H4	44	1517097	1517038
Ibiza Petrol	08/99 - >>	560 408 054	H5	60	1517099	1517039
Ibiza Diesel	08/99 - >>	572 410 065	H6	72	1517100	1517041
Inca Diesel	11/95 - 07/99	558 401 052	T5	58	1517094	1517032
Inca Diesel	08/99 - >>	571 400 065	T6	71	1517095	1517036
Leon Petrol	11/99 - >>	560 408 054	H5	60	1517099	1517039
Leon Diesel	11/99 - >>	572 410 065	H6	72	1517100	1517041
Toledo Petrol	01/91 - 03/99	543 402 039	T4	43	1517093	1517031
Toledo Petrol	04/99 - >>	560 408 054	H5	60	1517099	1517039
Toledo Diesel	01/91 - 03/99	558 401 052	T5	58	1517094	1517032
Toledo Diesel	04/99 - >>	572 410 065	H6	72	1517100	1517041
<b>SKODA &gt;&gt;&gt;</b>						
100 Petrol	01/70 - 12/77	543 402 039	T4	43	1517093	1517031
105 Petrol	08/76 - 12/90	543 402 039	T4	43	1517093	1517031
110 Petrol	12/69 - 03/82	543 402 039	T4	43	1517093	1517031
120 Petrol	08/76 - 12/90	543 402 039	T4	43	1517093	1517031
130 Petrol	02/85 - 10/91	543 402 039	T4	43	1517093	1517031
Fabia Petrol	08/99 - >>	544 403 036	H4	44	1517097	1517038
Fabia Diesel	08/99 - >>	572 410 065	H6	72	1517100	1517041
Favorit Petrol	05/89 - 09/94	560 408 054	H5	60	1517099	1517039
Felicia Petrol	10/94 - >>	544 403 036	H4	44	1517097	1517038
Felicia Diesel	07/95 - >>	560 408 054	H5	60	1517099	1517039



<b>Motorcraft</b>		ETN	Size 	Ah	Finis 	Finis 
Octavia 1.4 - 1.8 Petrol	09/96 - >>	544 403 036	H4	44	1517097	1517038
Octavia 2.0 Petrol	09/96 - >>	560 408 054	H5	60	1517099	1517039
Octavia Diesel	09/96 - >>	572 410 065	H6	72	1517100	1517041
Rapid Petrol	02/83 - 10/91	543 402 039	T4	43	1517093	1517031
Roomster Petrol	09/06 - >>	544 403 036	H4	44	1517097	1517038
Roomster Diesel	01/04 - >>	560 408 054	H5	60	1517099	1517039
Superb Petrol	02/02 - >>	572 410 065	H6	72	1517100	1517041
Superb Diesel	02/02 - >>	572 410 065	H6	72	1517100	1517041
<b>SMART &gt;&gt;&gt;</b>						
All Petrol	07/98 - >>	544 403 036	H4	44	1517097	1517038
All 0.8 Diesel	01/04 - >>	560 408 054	H5	60	1517099	1517039
All 1.5 Diesel	04/04 - >>	572 410 065	H6	72	1517100	1517041
<b>SSANGYONG &gt;&gt;&gt;</b>						
Actyon all	10/06 - >>	591 401 074	D31	91	1517096	1517037
Korando all	12/88 - >>	591 401 074	D31	91	1517096	1517037
Kyron Diesel	05/05 - >>	591 401 074	D31	91	1517096	1517037
Musso Diesel	10/95 - >>	591 401 074	D31	91	1517096	1517037
Rexton all	04/02 - >>	591 401 074	D31	91	1517096	1517037
Rodius Diesel	05/05 - >>	591 401 074	D31	91	1517096	1517037
<b>SUZUKI &gt;&gt;&gt;</b>						
Ignis Petrol	10/00 - >>	543 402 039	T4	43	1517093	1517031
Ignis Diesel	10/00 - >>	543 402 039	T4	43	1517093	1517031
Swift Petrol	02/05 - >>	543 402 039	T4	43	1517093	1517031
Swift Diesel	02/05 - >>	543 402 039	T4	43	1517093	1517031
SX4 Petrol	06/06 - >>	558 401 052	T5	58	1517094	1517032
SX4 Diesel	06/06 - >>	572 410 065	H6	72	1517100	1517041
<b>SUBARU &gt;&gt;&gt;</b>						
Forester 2.0 Petrol	01/02 - >>	560 408 054	H5	60	1517099	1517039
<b>TOYOTA &gt;&gt;&gt;</b>						
Avensis Petrol	09/97 - >>	544 403 036	H4	44	1517097	1517038
Avensis Petrol	04/03 - >>	560 408 054	H5	60	1517099	1517039
Avensis Diesel	09/97 - >>	572 410 065	H6	72	1517100	1517041
Aygo Diesel	07/05 - >>	544 403 036	H4	44	1517097	1517038
Corolla Petrol	01/02 - >>	560 408 054	H5	60	1517099	1517039
Corolla Diesel	01/02 - >>	572 410 065	H6	72	1517100	1517041
Corolla Verso Petrol	04/04 - >>	560 408 054	H5	60	1517099	1517039
Corolla Verso Diesel	01/02 - >>	572 410 065	H6	72	1517100	1517041
Dyna Diesel	08/77 - 08/87	591 401 074	D31	91	1517096	1517037
Land Cruiser all	11/84 - >>	591 401 074	D31	91	1517096	1517037
Hiace Diesel	08/89 - 08/95	591 401 074	D31	91	1517096	1517037
Liteace Diesel	10/85 - 01/95	591 401 074	D31	91	1517096	1517037
Yaris Petrol	04/99 - 01/06	543 402 039	T4	43	1517093	1517031
Yaris Petrol	01/06 - >>	544 403 036	H4	44	1517097	1517038
Yaris Diesel	04/99 - >>	560 408 054	H5	60	1517099	1517039
<b>TRABANT &gt;&gt;&gt;</b>						
All Petrol	01/66 - 12/91	560 408 054	H5	60	1517099	1517039
<b>VAUXHALL &gt;&gt;&gt;</b>						
Agila Petrol	09/00 - >>	543 402 039	T4	43	1517093	1517031
Antara Diesel	11/06 - >>	591 401 074	D31	91	1517096	1517037
Arena Diesel	01/97 - 08/01	572 410 065	H6	72	1517100	1517041

<b>Motorcraft</b>		ETN	Size 	Ah	Finis 	Finis 
Astra 1.2 - 1.6 Petrol	09/79 - >>	543 402 039	T4	43	1517093	1517031
Astra 1.8 - 2.0 Petrol	09/79 - >>	558 401 052	T5	58	1517094	1517032
Astra 2.2 Petrol	02/98 - >>	571 400 065	T6	71	1517095	1517036
Astra 1.5 - 1.7 Diesel	09/79 - 02/98	558 401 052	T5	58	1517094	1517032
Astra 1.7 - 2.0 Diesel	02/98 - 02/05	571 400 065	T6	71	1517095	1517036
Astra 1.3 - 1.9 Diesel	03/04 - >>	558 401 052	T5	58	1517094	1517032
Astra Twintop	01/06 - >>	543 402 039	T4	43	1517093	1517031
Astravan Petrol	01/91 - >>	543 402 039	T4	43	1517093	1517031
Astravan Diesel	01/91 - 08/98	558 401 052	T5	58	1517094	1517032
Astravan Diesel	08/98 - >>	571 400 065	T6	71	1517095	1517036
Brava Pick-Up Petrol	06/90 - >>	543 402 039	T4	43	1517093	1517031
Brava Pick-Up Diesel	06/90 - >>	595 402 080	H8	95	1517101	1517043
Calibra	06/90 - 07/97	558 401 052	T5	58	1517094	1517032
Carlton 1.8 Petrol	10/78 - 03/94	543 402 039	T4	43	1517093	1517031
Carlton 2.0 - 3.6 Petrol	10/78 - 03/94	558 401 052	T5	58	1517094	1517032
Carlton Diesel	10/78 - 03/94	571 400 065	T6	71	1517095	1517036
Cavalier Petrol	03/75 - 11/95	543 402 039	T4	43	1517093	1517031
Cavalier Diesel	09/88 - 11/95	558 401 052	T5	58	1517094	1517032
Chevette Petrol	03/75 - 12/85	543 402 039	T4	43	1517093	1517031
Combo Petrol	07/94 - >>	543 402 039	T4	43	1517093	1517031
Combo Diesel	07/94 - >>	558 401 052	T5	58	1517094	1517032
Corsa Petrol	03/93 - >>	543 402 039	T4	43	1517093	1517031
Corsa Diesel	03/93 - >>	558 401 052	T5	58	1517094	1517032
Corsavan Petrol	01/94 - >>	543 402 039	T4	43	1517093	1517031
Corsavan Diesel	01/94 - >>	558 401 052	T5	58	1517094	1517032
Frontera Diesel	03/92 - 10/98	572 410 065	H6	72	1517100	1517041
Meriva Petrol	05/03 - >>	558 401 052	T5	58	1517094	1517032
Meriva Diesel	05/03 - >>	571 400 065	T6	71	1517095	1517036
Movano Diesel	10/98 - >>	595 402 080	H8	95	1517101	1517043
Nova Petrol	09/82 - 10/94	543 402 039	T4	43	1517093	1517031
Nova Diesel	09/82 - 10/94	558 401 052	T5	58	1517094	1517032
Novavan Petrol	01/90 - 10/94	543 402 039	T4	43	1517093	1517031
Novavan Diesel	01/90 - 10/94	558 401 052	T5	58	1517094	1517032
Omega 2.0 Petrol	12/93 - >>	558 401 052	T5	58	1517094	1517032
Omega 2.2 - 3.2 Petrol	12/93 - >>	571 400 065	T6	71	1517095	1517036
Omega Diesel	12/93 - >>	571 400 065	T6	71	1517095	1517036
Royale Petrol	02/78 - 08/87	558 401 052	T5	58	1517094	1517032
Royale Diesel	02/78 - 08/87	571 400 065	T6	71	1517095	1517036
Senator	02/78 - 09/93	558 401 052	T5	58	1517094	1517032
Sintra Petrol	09/96 - 04/99	558 401 052	T5	58	1517094	1517032
Sintra Diesel	09/96 - 04/99	558 401 052	T5	58	1517094	1517032
Signum Petrol	05/03 - >>	571 400 065	T6	71	1517095	1517036
Signum Diesel	05/03 - >>	571 400 065	T6	71	1517095	1517036
Tigra	07/94 - >>	543 402 039	T4	43	1517093	1517031
Tigra Twintop Petrol	06/04 - >>	558 401 052	T5	58	1517094	1517032
Tigra Twintop Diesel	06/04 - >>	558 401 052	T5	58	1517094	1517032
Vectra 1.6 Petrol	10/95 - >>	543 402 039	T4	43	1517093	1517031
Vectra 1.8 Petrol	10/95 - 07/02	543 402 039	T4	43	1517093	1517031
Vectra 1.8 Petrol	08/02 - >>	560 408 054	H5	60	1517099	1517039
Vectra 2.0 - 2.6 Petrol	10/95 - 07/02	558 401 052	T5	58	1517094	1517032

<b>Motorcraft</b>			ETN	Size 	Ah	Finis 	Finis 
Vectra 2.0 - 2.6 Petrol	08/02 - >>	572 410 065	H6	72	1517100	1517041	
Vectra Diesel	10/95 - >>	571 400 065	T6	71	1517095	1517036	
Viceroy Petrol	01/80 - 10/82	571 400 065	T6	71	1517095	1517036	
Vivaro Petrol	08/01 - >>	572 410 065	H6	72	1517100	1517041	
VX220	09/00 - >>	543 402 039	T4	43	1517093	1517031	
Zafira 1.6 Petrol	04/99 - >>	543 402 039	T4	43	1517093	1517031	
Zafira 1.8 Petrol	04/99 - 06/05	558 401 052	T5	58	1517094	1517032	
Zafira 1.8 Petrol	07/05 - >>	543 402 039	T4	43	1517093	1517031	
Zafira 2.0 - 2.2 Petrol	04/99 - >>	558 401 052	T5	58	1517094	1517032	
Zafira Diesel	04/99 - >>	558 401 052	T5	58	1517094	1517032	
<b>VOLVO &gt;&gt;&gt;</b>							
66 Petrol	08/75 - 08/78	543 402 039	T4	43	1517093	1517031	
66 Diesel	08/75 - 08/78	543 402 039	T4	43	1517093	1517031	
240 Petrol	08/74 - 08/93	560 408 054	H5	60	1517099	1517039	
240 Diesel	08/74 - 08/93	572 410 065	H6	72	1517100	1517041	
260 Petrol	08/74 - 07/82	560 408 054	H5	60	1517099	1517039	
340 Petrol	08/75 - 07/91	572 410 065	H6	72	1517100	1517041	
340 Diesel	08/75 - 07/91	572 410 065	H6	72	1517100	1517041	
360 Petrol	08/75 - 07/91	572 410 065	H6	72	1517100	1517041	
360 Diesel	08/75 - 07/91	572 410 065	H6	72	1517100	1517041	
440 K Petrol	08/88 - 12/96	560 408 054	H5	60	1517099	1517039	
440 K Diesel	08/88 - 12/96	572 410 065	H6	72	1517100	1517041	
460 L Petrol	09/88 - 07/96	560 408 054	H5	60	1517099	1517039	
460 L Diesel	09/88 - 07/96	572 410 065	H6	72	1517100	1517041	
480 E Petrol	04/86 - 07/96	560 408 054	H5	60	1517099	1517039	
740 Petrol	08/83 - 08/92	560 408 054	H5	60	1517099	1517039	
740 Diesel	08/83 - 08/92	595 402 080	H8	95	1517101	1517043	
760 Petrol	08/81 - 07/92	572 410 065	H6	72	1517100	1517041	
760 Diesel	08/81 - 07/92	572 410 065	H6	72	1517100	1517041	
780 Petrol	08/86 - 07/90	572 410 065	H6	72	1517100	1517041	
850 Petrol	06/91 - 12/96	560 408 054	H5	60	1517099	1517039	
850 Diesel	06/91 - 12/96	572 410 065	H6	72	1517100	1517041	
940 Petrol	08/90 - 12/94	560 408 054	H5	60	1517099	1517039	
940 Petrol	08/94 - 10/98	572 410 065	H6	72	1517100	1517041	
940 Diesel	08/90 - 10/98	572 410 065	H6	72	1517100	1517041	
960 Petrol	08/90 - 12/96	572 410 065	H6	72	1517100	1517041	
960 Diesel	08/90 - 07/94	572 410 065	H6	72	1517100	1517041	
C30 1.6 - 1.8 Petrol	10/06 - >>	558 401 052	T5	58	1517094	1517032	
C30 2.0 - 2.4 Petrol	10/06 - >>	572 410 065	H6	72	1517100	1517041	
C70 Petrol	03/98 - >>	560 408 054	H5	60	1517099	1517039	
C70 Diesel	03/06 - >>	595 402 080	H8	95	1517101	1517043	
S40 Petrol	07/95 - 12/03	560 408 054	H5	60	1517099	1517039	
S40 1.6 - 1.8 Petrol	01/04 - >>	558 401 052	T5	58	1517094	1517032	
S40 2.0 - 2.4 Petrol	01/04 - >>	571 400 065	T6	71	1517095	1517036	
S40 Diesel	07/95 - 12/03	572 410 065	H6	72	1517100	1517041	
S60 Petrol	11/00 - >>	560 408 054	H5	60	1517099	1517039	
S60 Diesel	11/00 - >>	595 402 080	H8	95	1517101	1517043	
S70 Petrol	01/97 - 11/00	560 408 054	H5	60	1517099	1517039	
S70 Diesel	01/97 - 11/00	572 410 065	H6	72	1517100	1517041	
S80 Petrol	05/98 - 02/06	560 408 054	H5	60	1517099	1517039	



<b>Motorcraft</b>		ETN	Size 	Ah	Finis 	Finis 
S80 Petrol	03/06 - >>	572 410 065	H6	72	1517100	1517041
S80 Diesel	05/98 - >>	595 402 080	H8	95	1517101	1517043
S90 Petrol	01/97 - 05/98	560 408 054	H5	60	1517099	1517039
V40 Petrol	07/95 - >>	560 408 054	H5	60	1517099	1517039
V40 Diesel	07/95 - >>	572 410 065	H6	72	1517100	1517041
V50 1.6 - 1.8 Petrol	04/04 - >>	558 401 052	T5	58	1517094	1517032
V50 2.0 - 2.4 Petrol	04/04 - >>	571 400 065	T6	71	1517095	1517036
V50 Diesel	04/04 - >>	571 400 065	T6	71	1517095	1517036
V70 Petrol	01/97 - 05/00	560 408 054	H5	60	1517099	1517039
V70 Petrol	03/00 - >>	572 410 065	H6	72	1517100	1517041
V70 Diesel	01/97 - 05/00	572 410 065	H6	72	1517100	1517041
V70 Diesel	03/00 - >>	595 402 080	H8	95	1517101	1517043
V90 Petrol	01/97 - 12/98	560 408 054	H5	60	1517099	1517039
XC70 Petrol	03/00 - >>	572 410 065	H6	72	1517100	1517041
XC70 Diesel	03/00 - >>	595 402 080	H8	95	1517101	1517043
XC90 Petrol	10/02 - >>	572 410 065	H6	72	1517100	1517041
XC90 Diesel	10/02 - >>	595 402 080	H8	95	1517101	1517043
<b>VW &gt;&gt;&gt;</b>						
181 Petrol	09/69 - 02/79	543 402 039	T4	43	1517093	1517031
411, 412 Petrol	07/68 - 03/75	543 402 039	T4	43	1517093	1517031
1500, 1600 Petrol	08/65 - 03/75	543 402 039	T4	43	1517093	1517031
Beetle Petrol	04/49 - 07/03	543 402 039	T4	43	1517093	1517031
Bora 1.4 - 1.6 Petrol	10/98 - 05/05	544 403 036	H4	44	1517097	1517038
Bora 1.8 - 2.8 Petrol	10/98 - 05/05	560 408 054	H5	60	1517099	1517039
Bora Diesel	10/98 - 05/05	572 410 065	H6	72	1517100	1517041
Caddy Petrol	08/82 - >>	544 403 036	H4	44	1517097	1517038
Caddy Diesel	08/82 - >>	560 408 054	H5	60	1517099	1517039
Corrado Petrol	08/87 - 12/95	543 402 039	T4	43	1517093	1517031
Derby Petrol	02/77 - 09/81	543 402 039	T4	43	1517093	1517031
Eos 1.6 Petrol	03/06 - >>	544 403 036	H4	44	1517097	1517038
Eos 2.0 Petrol	03/06 - >>	560 408 054	H5	60	1517099	1517039
Eos Diesel	03/06 - >>	572 410 065	H6	72	1517100	1517041
Fox Petrol	04/05 - >>	544 403 036	H4	44	1517097	1517038
Fox Petrol	04/05 - >>	544 403 036	H4	44	1517097	1517038
Golf Petrol	04/74 - 12/92	543 402 039	T4	43	1517093	1517031
Golf 1.3 - 1.6 Petrol	01/93 - >>	544 403 036	H4	44	1517097	1517038
Golf 1.6 - 3.2 Petrol	01/93 - >>	560 408 054	H5	60	1517099	1517039
Golf Diesel	04/74 - 12/92	558 401 052	T5	58	1517094	1517032
Golf Diesel	01/93 - >>	572 410 065	H6	72	1517100	1517041
Jetta Petrol	08/78 - 12/92	543 402 039	T4	43	1517093	1517031
Jetta Petrol	08/05 - >>	560 408 054	H5	60	1517099	1517039
Jetta Diesel	08/78 - 12/92	558 401 052	T5	58	1517094	1517032
Jetta Diesel	08/05 - >>	572 410 065	H6	72	1517100	1517041
Karmann Ghia	08/55 - 07/74	543 402 039	T4	43	1517093	1517031
K70 Petrol	08/70 - 10/74	543 402 039	T4	43	1517093	1517031
Lupo Petrol	09/98 - 07/05	544 403 036	H4	44	1517097	1517038
Lupo Diesel	09/98 - 07/05	560 408 054	H5	60	1517099	1517039
New Beetle Petrol	01/98 - >>	560 408 054	H5	60	1517099	1517039
New Beetle Diesel	01/98 - >>	560 408 054	H5	60	1517099	1517039
Passat Petrol	05/73 - 07/80	543 402 039	T4	43	1517093	1517031

<b>Motorcraft</b>		ETN	Size 	Ah	Finis 	Finis 
Passat Petrol	08/80 - 08/96	571 400 065	T6	71	1517095	1517036
Passat 1.6 Petrol	08/96 - >>	544 403 036	H4	44	1517097	1517038
Passat 1.8 Petrol	08/96 - >>	560 408 054	H5	60	1517099	1517039
Passat 2.0 - 4.0 Petrol	08/96 - >>	572 410 065	H6	72	1517100	1517041
Passat Diesel	05/73 - 08/96	558 401 052	T5	58	1517094	1517032
Passat Diesel	08/96 - >>	572 410 065	H6	72	1517100	1517041
Phaeton Petrol	04/02 - >>	572 410 065	H6	72	1517100	1517041
Phaeton Diesel	04/02 - >>	572 410 065	H6	72	1517100	1517041
Polo Petrol	03/75 - 09/94	543 402 039	T4	43	1517093	1517031
Polo Petrol	10/94 - 09/01	544 403 036	H4	44	1517097	1517038
Polo Petrol	10/01 - >>	572 410 065	H6	72	1517100	1517041
Polo Diesel	03/75 - 09/81	543 402 039	T4	43	1517093	1517031
Polo Diesel	10/81 - 09/94	558 401 052	T5	58	1517094	1517032
Polo Diesel	10/94 - 09/01	560 408 054	H5	60	1517099	1517039
Polo Diesel	10/01 - >>	572 410 065	H6	72	1517100	1517041
Santana Petrol	08/81 - 12/84	543 402 039	T4	43	1517093	1517031
Santana Petrol	01/95 - >>	571 400 065	T6	71	1517095	1517036
Santana Diesel	08/81 - 12/84	558 401 052	T5	58	1517094	1517032
Scirocco Petrol	02/74 - 07/92	543 402 039	T4	43	1517093	1517031
Sharan 1.8 - 2.0 Petrol	05/95 - >>	560 408 054	H5	60	1517099	1517039
Sharan 2.8 Petrol	05/95 - >>	572 410 065	H6	72	1517100	1517041
Sharan Diesel	05/95 - >>	572 410 065	H6	72	1517100	1517041
Touareg 3.2 - 3.6 Petrol	10/02 - >>	572 410 065	H6	72	1517100	1517041
Touareg 4.2 - 6.0 Petrol	10/02 - >>	595 402 080	H8	95	1517101	1517043
Touareg 2.5 - 3.0 Diesel	10/02 - >>	572 410 065	H6	72	1517100	1517041
Touareg 5.0 Diesel	10/02 - >>	595 402 080	H8	95	1517101	1517043
Touran 1.4 - 1.6 Petrol	02/03 - >>	544 403 036	H4	44	1517097	1517038
Touran 2.0 Petrol	02/03 - >>	560 408 054	H5	60	1517099	1517039
Touran Diesel	02/03 - >>	572 410 065	H6	72	1517100	1517041
Vento Petrol	11/91 - 09/98	560 408 054	H5	60	1517099	1517039
Vento Diesel	11/91 - 09/98	572 410 065	H6	72	1517100	1517041
Crafter Diesel	04/06 - >>	595 402 080	H8	95	1517101	1517043
LT Petrol	04/75 - 06/96	560 408 054	H5	60	1517099	1517039
LT Petrol	04/96 - >>	572 410 065	H6	72	1517100	1517041
LT 2.4 Diesel	04/75 - 06/96	572 410 065	H6	72	1517100	1517041
LT 2.7 Diesel	04/75 - 06/96	595 402 080	H8	95	1517101	1517043
LT 2.5 - 2.8 Diesel	04/96 - >>	572 410 065	H6	72	1517100	1517041
Multivan Petrol	04/03 - >>	572 410 065	H6	72	1517100	1517041
Multivan Diesel	04/03 - >>	572 410 065	H6	72	1517100	1517041
Transporter Petrol	01/50 - 07/92	543 402 039	T4	43	1517093	1517031
Transporter Petrol	09/90 - 03/03	544 403 036	H4	44	1517097	1517038
Transporter Petrol	04/03 - >>	560 408 054	H5	60	1517099	1517039
Transporter Petrol Syncro	05/79 - >>	572 410 065	H6	72	1517100	1517041
Transporter Diesel	05/79 - 07/92	558 401 052	T5	58	1517094	1517032
Transporter Diesel	09/90 - >>	572 410 065	H6	72	1517100	1517041

**ETN** Evropské typové číslo

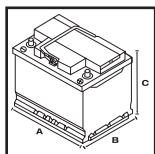

**Size** Tvar nádoby

**Ah** Jmenovitá kapacita v ampérhodinách

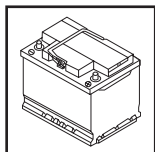

**Single Finis** Objednací číslo Ford pro samotnou baterii

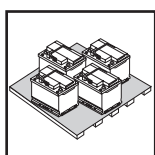

**Pallet Finis** Objednací číslo Ford pro baterie na paletě

Ford of Europe GmbH  
[www.ford.com](http://www.ford.com)

**Ford**Service

Feel the difference

